

Vraaggestuurd ventileren 2.0



INSTALLATIEVOORSCHRIFTEN (Nederlands)

Air for Life

BRINK

Air for life

WWW.BRINKAIRFORLIFE.NL

616896-C

Installatievoorschriften

Vraaggestuurd ventileren 2.0



BEWAREN BIJ HET TOESTEL

Dit toestel mag door kinderen vanaf 8 jaren en ouder, personen met verminderde geestelijke vermogens, lichamelijke beperkingen of gebrek aan kennis en ervaring, gebruikt worden als ze onder toezicht staan of instructies hebben gekregen hoe het toestel op een veilige manier te gebruiken en zich bewust zijn van de mogelijke gevaren. Kinderen jonger dan 3 jaar moeten worden weggehouden van het toestel, tenzij ze constant in de gaten worden gehouden. Kinderen tussen de 3 en 8 jaar mogen het toestel alleen in- en uitschakelen als ze onder toezicht staan of dat ze duidelijk zijn geïnstrueerd over het veilige gebruik van het toestel en de daaruit voortvloeiende gevaren hebben begrepen, op voorwaarde dat het toestel in de normale gebruikspositie is geplaatst en geïnstalleerd. Kinderen tussen de 3 en 8 jaar mogen de steker niet in het stopcontact steken, het toestel niet instellen en het toestel niet reinigen of onderhoud uitvoeren wat normalerwijze door de gebruiker wordt gedaan. Kinderen mogen niet met het toestel spelen.

Land : BE - NL



1	Levering	1
1.1	Leveromvang.....	1
1.2	Accessoires vraaggestuurd ventileren 2.0.....	2
2	Toepassing	3
3	Uitvoering	4
3.1	Technische informatie.....	4
3.2	Afmetingen zoneklep.....	4
3.3	Opengewerkte zoneklep.....	5
4	Werking	6
4.1	Omschrijving.....	6
4.2	Vraaggestuurd ventileren 2.0 op basis van tijd.....	6
4.3	Vraaggestuurd ventileren 2.0 op basis van CO ₂	6
4.4	Randvoorwaarden instellingen.....	6
5	Installeren	7
5.1	Installeren algemeen.....	7
5.2	Plaatsen zoneklep.....	7
5.3	Plaatsen Brink Air Control.....	8
5.4	Plaatsen CO ₂ -sensoren (alleen van toepassing bij ventilatie op basis van CO ₂).....	8
5.5	Elektrische aansluitingen.....	9
5.5.1	Aansluiten van de 24V voeding.....	9
5.5.2	Verbinden zoneklep met WTW-toestel.....	9
5.5.3	Aansluiting van de Brink Air Control.....	9
5.5.4	Aansluiten CO ₂ -sensoren.....	10
6	Uitleg Brink Air Control	11
6.1	Beknopte uitleg Brink Air Control met vraaggestuurd ventileren 2.0.....	11
6.2	Display weergave Brink Air Control met vraaggestuurd ventileren 2.0.....	11
6.3	Display weergaven.....	12
6.3.1	Display weergave vraagsturing niet actief.....	12
6.3.2	Display weergave vraagsturing op basis van tijd.....	13
6.3.3	Display weergave vraagsturing op basis van CO ₂	13
7	Inregelen vraagsturing	14
7.1	Keuze vraagsturing op basis van tijd of CO ₂	14
7.2	Inregelen vraagsturing op basis van tijd (klókregeling).....	16
7.2.1	Klepconfiguratie.....	16
7.2.2	Debiet instellen door installateur.....	17
7.2.3	Tijdperiode en luchtdebieten (gebruiker).....	18
7.3	Inregelen vraagsturing op basis van CO ₂ waarden.....	19
7.3.1	Klepconfiguratie.....	19
7.3.2	Luchtdebieten instellen op basis van CO ₂ -waarden.....	19
7.4	Uitlezing gegevens vraagsturing.....	21
7.5	Fabrieksinstelling vraagsturing.....	21
8	In werking stellen	22
8.1	In - en uitschakelen vraagsturing.....	22
9	Storing	23
9.1	Storingsanalyse.....	23
9.2	Foutcodes op display Brink Air Control.....	23
10	Elektrische schema's	24
10.1	Aansluitschema.....	24
10.2	Aansluiten vochtsensor.....	25
11	Service	26
11.1	Exploded view.....	26
11.2	Serviceartikelen.....	26
	Conformiteitsverklaring.....	27
	Recyclen.....	28

1.1 Leveromvang

Controleer voordat men begint met de installatie van de set "Vraaggestuurd ventileren" of deze compleet en onbeschadigd is geleverd.

Er zijn 2 verschillende sets "Vraaggestuurd ventileren 2.0" leverbaar:

- | | |
|---|--|
| <p>_____</p> <p>Artikelcode 310431 (tijdsturing)</p> | <ul style="list-style-type: none"> - Zone-klep ① - Trafo 24VDC met aansluitsnoer ② - Brink Air Control ③ |
| <p>Artikelcode 310432 (CO₂-sturing)</p> | <ul style="list-style-type: none"> - Zone-klep ① - Trafo 24VDC met aansluitsnoer ② - Brink Air Control ③ - CO₂ sensoren (2 stuks) ④ |

De leveromvang kan de volgende componenten omvatten:

- ① Zoneklep
- ② Trafo 24 VDC
- ③ Brink Air Control
- ④ CO₂- inbouw sensoren(2-stuks) / (Alleen bij de set 310432)
- ⑤ Documentatie

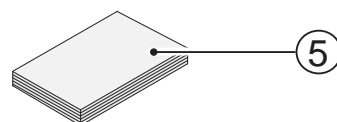
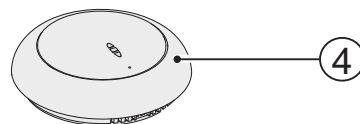
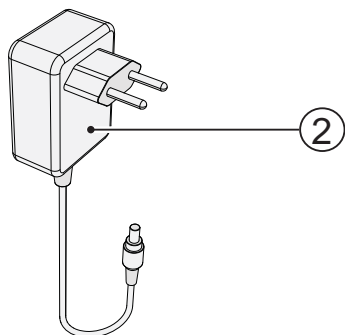
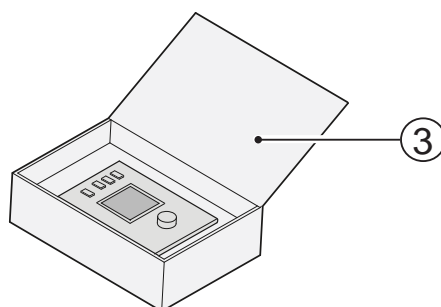
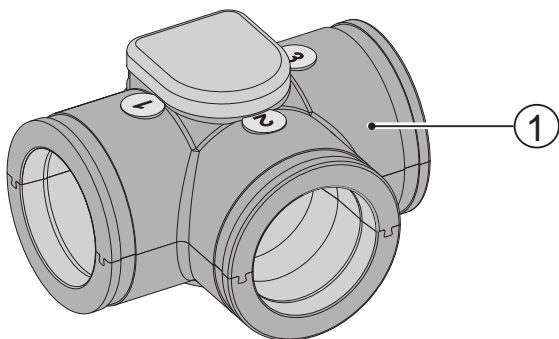

1.2 Accessoires vraaggestuurd ventileren 2.0

Artikelomschrijving		Artikelcode
CO ₂ -sensor (inbouw)		310435
Vochtsensor		310657
Verbindingsstuk pijp Ø160 mm (1 stuks in doos)		203160
Spiraalbeugel Ø224 mm (1 stuks in doos)		203995
Verloopstuk Ø125 mm - Ø160 mm (1 stuks in doos)		206860
Verloopstuk Ø150 mm - Ø160 mm (1 stuks in doos)		206960
Verloopstuk Ø160 mm - Ø180 mm (1 stuks in doos)		206990
Brink Air Control		510498

2 Toepassing

Vraaggestuurd ventileren 2.0 kan gecombineerd worden met alle Brink WTW toestellen met eBus.

Het doel van vraaggestuurd ventileren 2.0 is het bestaande luchtdebiet te verplaatsen naar die zone waar de luchtkwaliteit verbeterd kan worden. Is dit niet voldoende, zal het luchtdebiet verhoogd worden om meer te ventileren.

Daarbij zijn twee typen vraagsturing te onderscheiden:

- **Vraaggestuurd ventileren 2.0 op basis van tijd**
- **Vraaggestuurd ventileren 2.0 op basis van CO₂**

Onafhankelijk van het type vraagsturing zal er in beide gevallen gebruik worden gemaakt van slechts één zoneklep. Deze zoneklep is gemonteerd in het toevoerkanaal en zal de

lucht in twee zones (woonzone en slaapzone) verdelen. Na de zoneklep wordt de lucht naar de slaapzone, woonzone of naar beide zones gestuurd. Overdag wordt de lucht naar de woonzone geleid en is de slaapzone gesloten, 's avonds wordt de lucht naar de slaapzone geleid en is de woonzone afgesloten. De klep sluit de toevoer naar een zone nooit 100% af om een basisventilatie in een zone te garanderen.

Vraaggestuurd ventileren 2.0 heeft een speciale instelstand voor het inregelen van de luchthoeveelheden in de zones. De automatische CO₂ regeling wordt in de inregelstand tijdelijk overruled. De inregelstand kan ook gebruikt worden als er achteraf debieten gecontroleerd moeten worden en/of voor geluidsmetingen. Zie hoofdstuk 7.2.2.

Vraaggestuurd ventileren 2.0 op basis van tijd

Via het klokprogramma van de Brink Air Control kan worden aangegeven naar welke zone de lucht moet worden geleid en met welk debiet er geventileerd dient te worden.

Voor de duidelijkheid zijn in het hiernaast weergegeven overzicht alléén de op de zoneklep aangesloten lucht toevoerleidingen afgebeeld.

- A = WTW-toestel
- B = Zoneklep
- C = Brink Air Control

----- = Door installateur aan te leggen bedrading

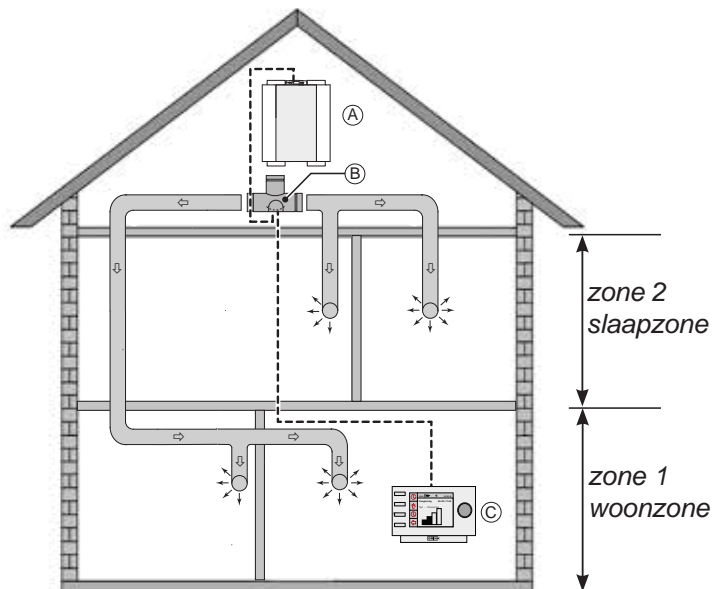

Vraaggestuurd ventileren 2.0 op basis van CO₂

De klepsturing verloopt automatisch op basis van twee CO₂-sensoren. Het CO₂ percentage zal bepalen hoeveel er door de WTW geventileerd moet worden. Beide CO₂-sensoren kunnen onafhankelijk van elkaar worden ingesteld.

Op het systeem van vraaggestuurd ventileren 2.0 kunnen maximaal 8 stuks CO₂-sensoren worden aangesloten met minimaal 1 CO₂-sensor per zone.

Voor de duidelijkheid zijn in het hiernaast weergegeven overzicht alléén de op de zoneklep aangesloten lucht toevoerleidingen afgebeeld.

- A = WTW-toestel
- B = Zoneklep
- C = Brink Air Control
- D = CO₂-sensoren

----- = Door installateur aan te leggen bedrading

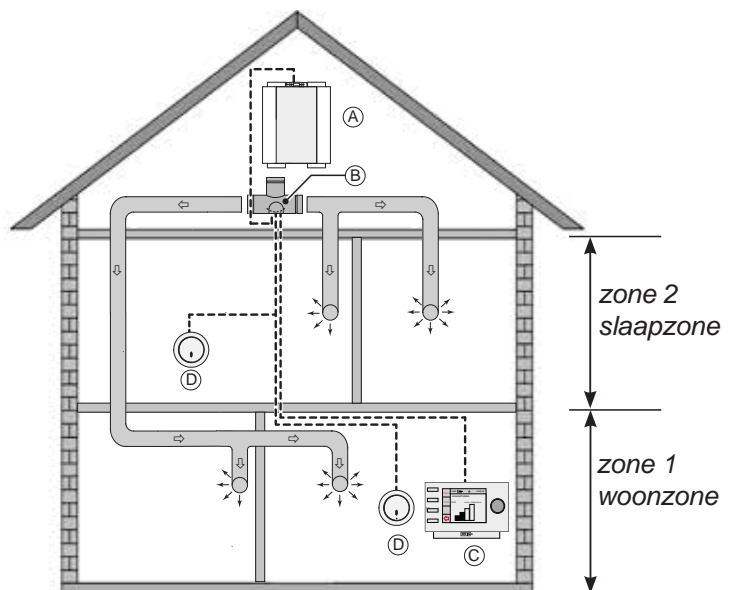

3.1 Technische informatie

Zoneklep	
Voedingsspanning [V/Hz]	24Vdc
Afmetingen (b x h x d) [mm]	424 x 284 x 349
Kanaaldiameter [mm]	Ø160
Gewicht (klep met motor) [kg]	1

3.2 Afmetingen zoneklep

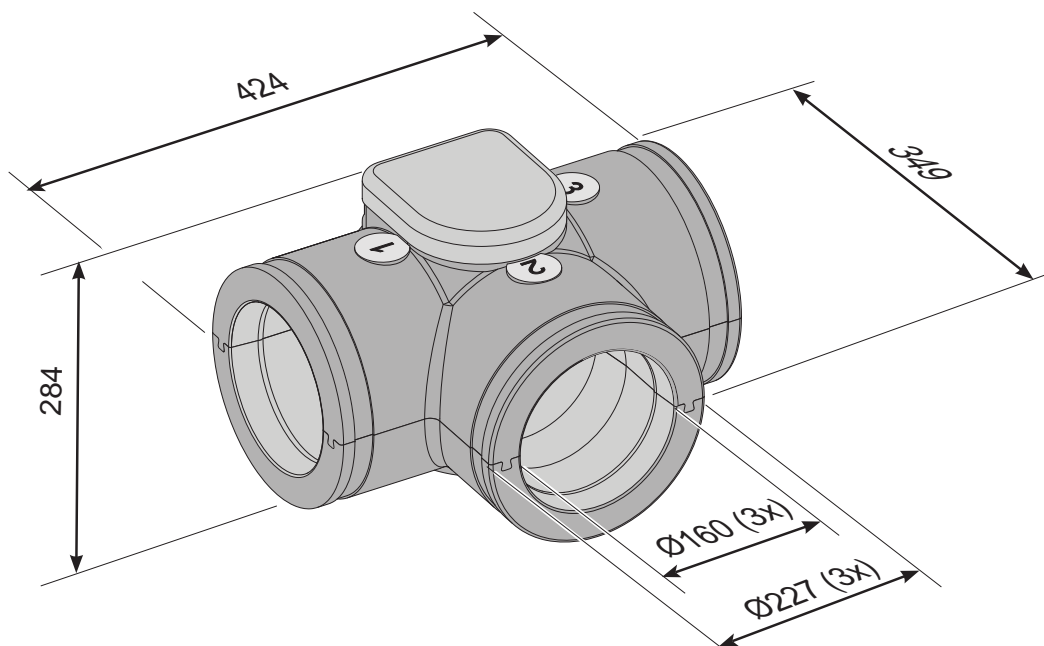

3.3 Opengewerkte zoneklep

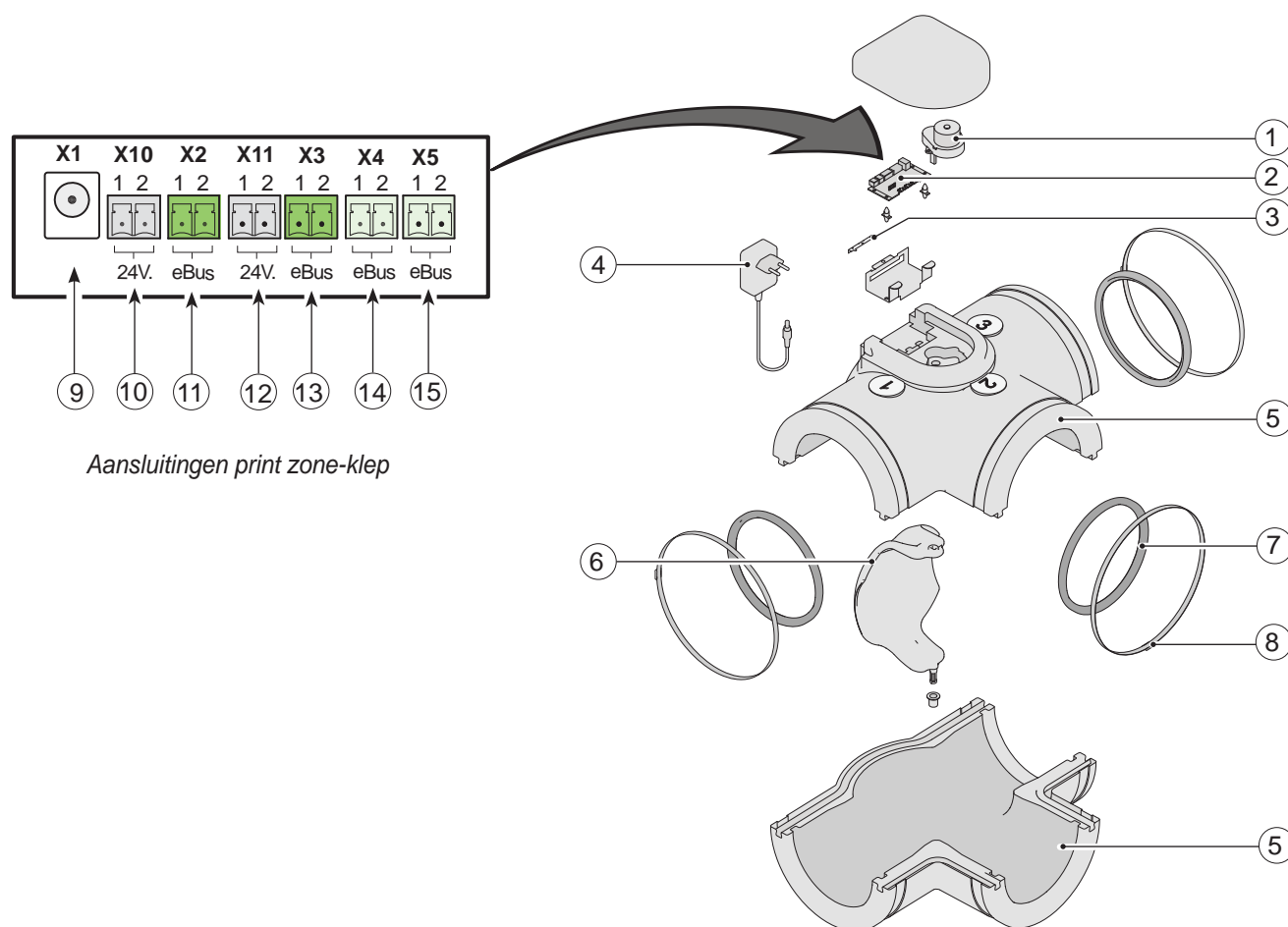

Aansluitingen print zone-klep

1	Klepmotor
2	Print zoneklep
3	Borgplaat connectoren print zoneklep
4	Voeding 24V dc
5	Kunststof behuizing zoneklep
6	Klep
7	Rubber afdichtring (3x)
8	RVS klemband (3x)
9	Aansluiting 24 volt voeding op print zoneklep
10	Aansluiting CO ₂ -sensor / 24 volt aansluiting = zwarte connector
11	Aansluiting CO ₂ -sensor / eBus aansluiting = groene connector
12	Aansluiting CO ₂ -sensor / 24 volt aansluiting = zwarte connector
13	Aansluiting CO ₂ -sensor / eBus aansluiting = groene connector
14	Aansluiting WTW toestel
15	Aansluiting Brink Air Control

4.1 Omschrijving

Het systeem vraagsturing kan worden onderverdeeld in vraagsturing op basis van tijd en vraagsturing op basis van CO₂.

Onafhankelijk van het type vraagsturing zal er in beide gevallen gebruik worden gemaakt van slechts één zoneklep.

4.2 Vraaggestuurd ventileren 2.0 op basis van tijd

Kernpunten hierbij zijn:

- De klok en CO₂-regeling hebben de standen "afwezig", automatisch en "boost".
De automatische stand wordt overruled door een externe 4-standenschakelaar met de standen , 1, 2 of 3.
De woon- en slaapzone zijn beide open.
- Met externe (puls)schakelaar kan de klep "geforceerd" open worden gestuurd en gaat de lucht naar zowel de woon- als slaapzone (zie ook §10.2).
- In Brink Air Control kan per periode worden aangegeven naar welke zone de lucht moet worden geleid.

- Met de Brink Air Control kan geschakeld worden tussen 100% handmatig, handmatig tot volgende schakelperiode en automatisch. Bij handmatig wordt de klep open gestuurd en fungeert de Brink Air Control als een mechanische standenschakelaar.
- De vocht-sensor (accessoire set) stuurt het debiet naar ventilatiestand 3 en stuurt woon- en slaapzone beide open (zie ook §10.2).

4.3 Vraaggestuurd ventileren 2.0 op basis van CO₂

Kernpunten bij vraagsturing op CO₂ zijn:

- Elke zone heeft minimaal één CO₂-sensor.
- Het totale systeem kan maximaal 8 CO₂-sensoren bevatten die over beide zones zijn verdeeld.
- De klok en CO₂-regeling hebben de standen "afwezig", automatisch en "boost".
De automatische stand kan gedurende 30 minuten worden overruled (kook - douche stand) door een externe pulsdrukker. Het aansluiten van een 4-standenschakelaar is niet toegestaan.
De woon- en slaapzone zijn beide open.
- De CO₂-sensoren zijn onafhankelijk van elkaar in te stellen.
- Elke CO₂-sensor heeft 2 schakelpunten (grens hoog & grens laag).
- De CO₂-sensor met de grootste afwijking t.o.v. het ingestelde schakelpunt is master binnen de zone.
- De regeling werkt automatisch. Als eindgebruiker kan je de ventilatiestand permanent wijzigen dan wel tijdelijk naar hoogstand zetten. Bij het tijdelijk wijzigen naar de hoogste

ventilatiestand gaat de lucht naar de woon- en slaapzone. Na 30 minuten terug naar automatische regeling.

- De vocht-sensor (accessoire set) stuurt het debiet naar ventilatiestand 3 en stuurt woon- en slaapzone beide open.
- Alle Brink Air Control en de CO₂ sensoren worden rechtstreeks op de eBus aangesloten en mogen met elkaar worden doorverbonden.
- Externe standenschakelaar overruled automatische regeling lucht gaat naar woon- en slaapzone.
- De maak-, verbreekcontacten overrulen de automatische regeling. De lucht gaat naar woon- en slaapzone.
- Bij toepassing van CO₂-sensoren zal bij een plus-print van het WTW-toestel de 0-10V ingang niet functioneel zijn!
- De CO₂-sensoren zijn alleen geschikt voor montage op een inbouwdoos.
- Om de reductie voor vraaggestuurde regelfactoren te staven dient aan randvoorwaarden instellingen §4.4 te worden voldaan.

4.4 Randvoorwaarden instellingen

Wanneer gebruik wordt gemaakt van de door de Vlaamse overheid vastgestelde reductiefactoren voor vraaggestuurde ventilatiesystemen in residentiële gebouwen (EPW) moet aan onderstaande specifieke instellingen worden voldaan:

Instellingen toestel:

- Debiet stand 1 : 37% van het nominale debiet.
- Debiet stand 2 : nominaal debiet
- Debiet stand 3 : nominaal debiet
- Bypass boost (uitsluitend model Flair) : naar nominaal debiet bij geopende bypass

Instellingen vraagsturing:

- CO₂ sensoren laagstand 550 PPM
- CO₂ sensoren hoogstand 850 PPM

$f_{\text{reduc, vent, heat, zonez}}$ een reductiefactor voor ventilatie in ventilatiezone Z voor de verwarmingsberekeningen (-);

$f_{\text{reduc, vent, cool, zonez}}$ een reductiefactor voor ventilatie in ventilatiezone Z voor de koelberekeningen (-);

Bijlage XII: Bepaling van de reductiefactoren voor ventilatie (voor vraaggestuurde systemen) in residentiële gebouwen (EPW)

$$f_{\text{reduc, vent, heat, seci}}' \quad f_{\text{reduc, vent, cool, seci}} \quad \text{en} \quad f_{\text{reduc, vent, overh, seci}}$$

5.1 Installeren algemeen

De installatie van de vraaggestuurd ventileren 2.0:

1. Plaatsen van het zoneklep (§5.2)
2. Plaatsing van de Brink Air Control (§5.3)
3. Alleen bij vraaggestuurd ventileren 2.0 op basis van CO₂: Plaatsing CO₂-sensoren (§5.4)
4. Elektrische aansluiting (§5.5):
Aansluiten van de 24Vdc voeding op zoneklep (§5.5.1), zoneklep verbinden met WTW-toestel (§5.5.2), Brink Air Control aansluiten op zoneklep (§5.5.3) en indien van toepassing, de CO₂-sensoren aansluiten op de zoneklep (§5.5.4).

Het installeren dient te geschieden overeenkomstig:

- De plaatselijk geldende voorschriften.
- De installatievoorschriften Vraaggestuurd ventileren 2.0

5.2 Plaatsen zoneklep

De zoneklep kan rechtstreeks op aansluiting toevoerlucht naar woning  van het WTW toestel worden geplaatst.

De zoneklep heeft drie aansluitingen met een diameter van 160 mm.

Afhankelijk van type toestel dient hierbij gebruik te worden gemaakt van een verloop.

Deze verlopen dienen apart te worden besteld; voor codes zie § 1.2.

De zoneklep kan op meerdere manieren worden geplaatst omdat pas naderhand de aansluitingen in het menu van de Brink Air Control worden gedefinieerd (zie § 7.2.1 voor klepconfiguratie). Voor aansluitvoorbeelden zie onderstaande schetsen.

Let op:



Zorg wel voor een extra 230V wandcontactdoos in de buurt van de zoneklep waarin de 230V/24V voedingstrafo kan worden geplaatst; aan deze met de zoneklep meegeleverde trafo zit een kabel van ca. 1,2 m gemonteerd.

De print van de zoneklep is uitgevoerd met een 5-tal dipswitches; deze print is bereikbaar na losnemen van de deksel zoneklep (zie § 9.1) en hoeven dan ook niet door de installateur te worden ingesteld! Alle dipswitches moeten op stand "OFF" staan (fabrieksinstelling).

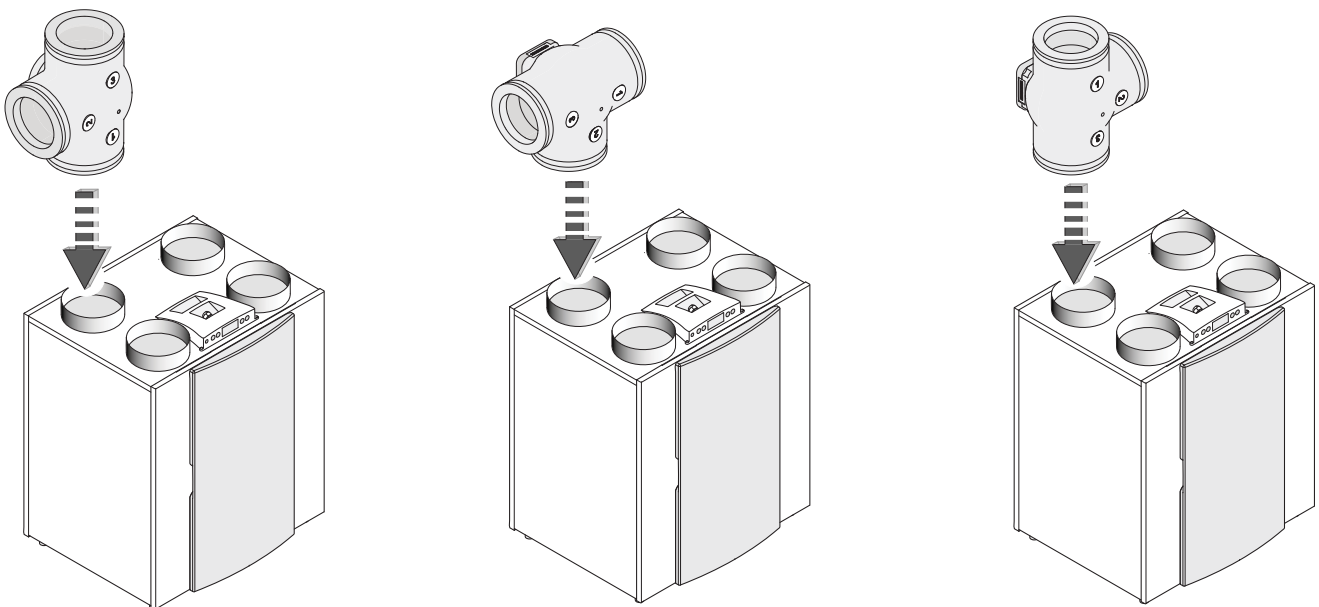

Aansluitvoorbeelden van een zoneklep op het luchttoevoerkanaal van WTW toestel

5.3 Plaatsen Brink Air Control

Plaatsing Brink Air Control zowel bij vraagsturing op basis van tijd als bij vraagsturing op basis van CO₂-waarden.

- Monteer de Brink Air Control aan de wand op ooghoogte en op een goed bereikbare plaats.
- Er dient een twee-aderige kabel van de zoneklep naar de Brink Air Control te worden aangelegd; voor aansluiten zie par. 5.5.3

Specifieke instellingen t.b.v. vraaggestuurd ventileren 2.0 wordt beschreven in hoofdstuk 7; voor uitgebreidere montage instructie van de Brink Air Control zie de handleiding welke wordt meegeleverd met de Brink Air Control .

5.4 Plaatsing CO₂- sensoren (alleen van toepassing bij ventilatie op basis van CO₂)

- Montagepositie
Monteer de CO₂-sensor(en) op de wand op hoogte van ca.1,5 m; niet in de directe nabijheid van te openen ramen/deuren.
- Minimaal 1 CO₂-sensor per zone; totaal maximaal 8 CO₂ sensoren zijn er aan te sluiten; standaard 2 meegeleverd.
- Nummering elke CO₂-sensor (nummer 1 t/m 8) en geef tevens hierop de zone aan; schrijf dit op de bodemplaat van de betreffende CO₂-sensor.

Bij elk CO₂ sensor hoort een eigen dip-switch instelling.

Voor uitgebreidere montage instructie van de CO₂-sensor zie de handleiding welke wordt meegeleverd met de CO₂-sensor.

Bepalen nummering CO₂ - sensoren

Elke geplaatste CO₂-sensor moet worden voorzien van een uniek nummer door het instellen van de dip-switches op de achterzijde van de sensor. Indien dit niet wordt gedaan is een goede werking van het gehele systeem niet gegarandeerd!



Belangrijk

Ten behoeve van de montage van de CO₂-sensoren dienen inbouwdozen in de wand te worden geplaatst; deze CO₂ sensoren zijn niet geschikt voor opbouw op de wand.

Stand dip-switch voor nummering CO₂-sensoren.

Nummer CO ₂ - sensor	Stand dipswitch				
	1	2	3	4	5
1	on	off	off	off	off
2	off	on	off	off	off
3	on	on	off	off	off
4	off	off	on	off	off
5	on	off	on	off	off
6	off	on	on	off	off
7	on	on	on	off	off
8	off	off	off	on	off

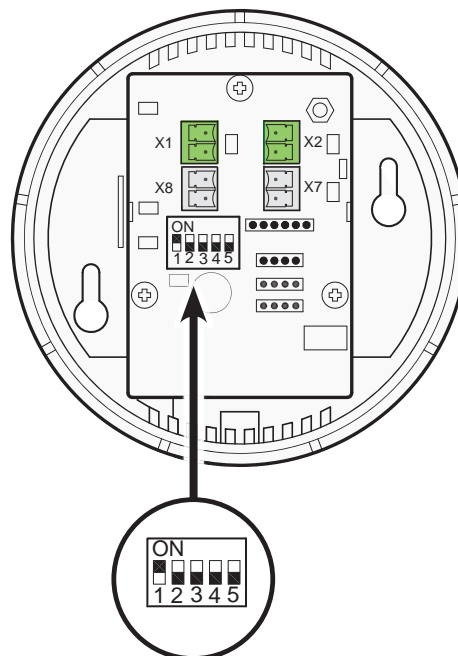

Voorbeeldinstelling van CO₂-sensor nr.1

5.5 Elektrische aansluitingen

Alle componenten van vraaggestuurd ventileren 2.0, zowel op basis van tijd als op basis van CO₂-waarden, moeten met kabels met elkaar worden verbonden. Geadviseerd wordt om geen kabels met een massieve kern te gebruiken.

Verder wordt geadviseerd om gebruik te maken van draden met verschillende kleuren of nummers om de installatie eenvoudiger en overzichtelijker te maken.

Voor dat men de aansluitstekkers van de zoneklep kan losnemen/aansluiten moet altijd eerst borgplaatje worden verwijderd (zie paragraaf 3.3 punt 3); naderhand altijd deze borgplaatje weer monteren!

5.5.1 Aansluiten van de 24V voeding

De met de zoneklep meegeleverde trafo 230Vac/24Vdc is voorzien van een kabel welke op aansluiting X1 van de zoneklep moet worden aangesloten. De trafo kan rechtstreeks in een wandcontactdoos worden geplaatst.

Deze kabel is ca 1,2 m lang.

Zie ook aansluitschema paragraaf 10.1.

Aansluitingen op zoneklep

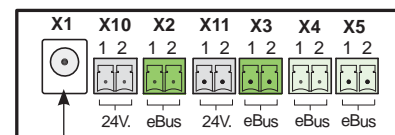

Aansluiting voeding 24Vdc

5.5.2 Verbinden zoneklep met WTW-toestel

De zoneklep eBus-aansluiting X4 moet middels een 2-aderige kabel verbonden te worden met de eBus aansluiting van het WTW-toestel.

De draden niet omwisselen!

De maximale kabellengte is 10 m; minimale draaddiameter is 0,2 mm².

Zie ook aansluitschema's paragraaf 10.1.

Aansluitingen op zoneklep

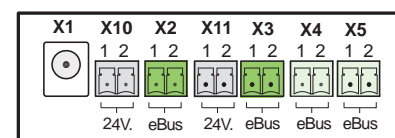

EBus aansluiting naar WTW-toestel

Connector X4 zoneklep	Functie	Connector WTW-toestel
nr. 1	+ eBus	nr. 1
nr. 2	- eBus	nr. 2

5.5.3 Aansluiten van de Brink Air Control

De Brink Air Control wordt bij toepassing van vraagsturing (zowel bij sturing op tijd als bij sturing op basis van CO₂-waarden) altijd aangesloten op de printaansluiting X5 van de zoneklep. De 2-polige stekker met schroefaansluiting kan worden losgenomen van de print zoneklep.

Gebruik voor het aansluiten van de Brink Air Control een 2-aderige kabel met een maximale lengte van ca. 15 m.

Deze aansluitingen zijn polariteitsgebonden dus omwisselen van beide aansluitingen heeft effect op functioneren van de zoneklep!

Zie ook aansluitschema's paragraaf 10.1.

Aansluitingen op zoneklep

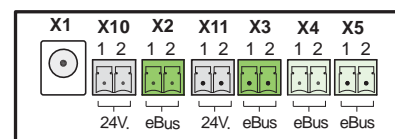

Connector X5 zoneklep	Connector Brink Air Control
nr. 1	nr. 2
nr. 2	nr. 1

A Door installateur aan te sluiten bekabeling (min. draaddoorsnede 0,34 mm²)

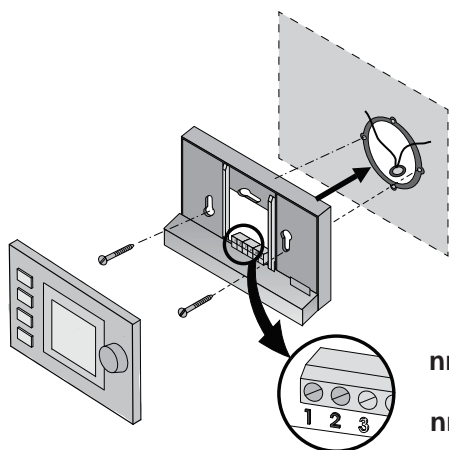

nr.2
nr.1

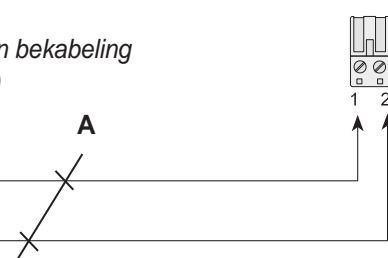

5.5.4 Aansluiten CO₂-sensor(en)

Aansluiten van CO₂-sensoren is alleen van toepassing wanneer de zoneklep wordt aangestuurd op basis van CO₂-waarden en niet op basis van tijd. De aan te sluiten CO₂-sensoren moeten middels kabels verbonden worden met de print connectoren X2 en X3 & X10 en X11 (zie paragraaf 10.1).

Voor het aansluiten van een CO₂-sensor moet altijd gebruik worden gemaakt van een 4-aderige kabel.

Let op:
 **Nooit de voeding en de eBus aansluitingen omwisselen! Zwarte connectoren is 24 volt voeding en groene connectoren is eBus verbinding.**

Bij de standaard set wordt gebruik gemaakt van 1 CO₂-sensor voor zone 1 en 1 CO₂-sensor voor zone 2.

Maximaal kunnen er 8 CO₂-sensoren worden toegepast; er moet altijd op elke zone minimaal 1 CO₂-sensor worden geplaatst.

Wanneer er per zone gebruik wordt gemaakt van meerdere CO₂-sensoren dan worden deze in serie achter elkaar doorverbonden. De connectoren X1 & X2 en de connectoren X7 & X8 op de CO₂-sensor zijn parallel doorgelust.

Let hierbij goed op dat er geen draden worden omgewisseld; bij omwisselen draden zal de regeling niet functioneren!

Per zone mag maximaal een totale lengte van 50 m worden toegepast.

Maak gebruik hierbij van een 4-aderige kabel; draaddiameter minimaal 0,5 mm².

Opmerking:

Bij toepassing van CO₂-sensoren zal bij een plus-print van het WTW-toestel de 0 -10V ingang niet functioneel zijn!

Aansluitingen op CO₂-sensor

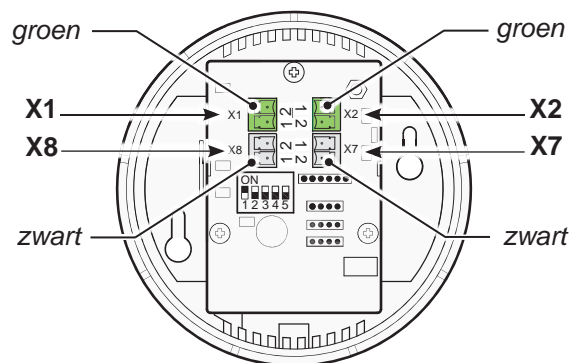

Groene connector X1 CO ₂ -sensor	Groene connector X2 CO ₂ -sensor	Functie
nr. 1	nr. 1	+ eBus
nr. 2	nr. 2	- eBus

Zwarte connector X8 CO ₂ -sensor	Zwarte connector X7 CO ₂ -sensor	Functie
nr. 1	nr. 1	+ 24Vdc
nr. 2	nr. 2	- 0Vdc

Aansluitingen op zoneklep

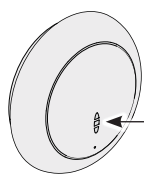
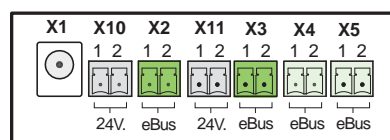

Led op CO₂-sensor

Aansluiting X2/ X10 naar CO₂-sensor

Aansluiting X3/ X11 naar CO₂-sensor

Bedrijfsituatie weergave Led op CO ₂ -sensor	
Rode Led brand continue	CO ₂ sensor is defect
Rode Led brand niet	CO ₂ sensor is uit (geen stroom) of werkt normaal
Rode Led licht op en dooft langzaam uit elke 4 seconden	De CO ₂ sensor is aan het opwarmen/opstarten
Rode Led knippert elke halve seconde even kort	De sensor heeft een foutmelding of wordt niet via eBus uitgelezen, bv geen eBus verbinding of WTW niet ingesteld voor uitlezen CO ₂ sensoren of bij vraagsturing 2.0 ziet de Brink Air Control de sensor niet.
De rode led knippert en is lang aan en even kort uit in een ritme van 2 seconden	Dit is een zoekfunctie die het aanmelden van de CO ₂ sensor op de Brink Air Control vereenvoudigd bij vraagsturing 2.0

6.1 Beknopte uitleg Brink Air Control met vraaggestuurd ventileren 2.0

Met behulp van de Brink Air Control kan de zoneklep worden ingeregeld.

Voor het inregelen van zoneklep heeft men alleen de knoppen 1 en 2 van de Brink Air Control nodig.

Voor uitgebreidere uitleg over de bediening van de Brink Air Control zie de hierbij meegeleverde handleiding.

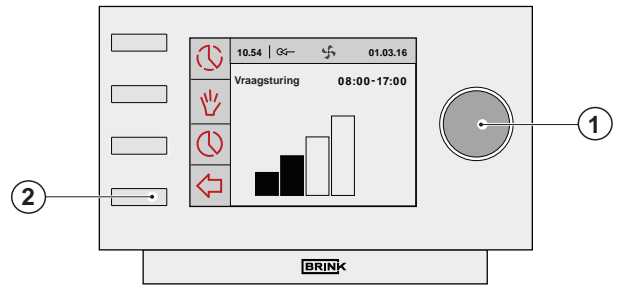

①	<p>Rechter instelknop</p>	<p>Door het draaien van de 'Rechter instelknop' kan men de (sub)menu's selecteren. Door het indrukken van de 'Rechter instelknop' komt men in het Hoofdmenu (§7.1, 7.2 of 7.3).</p>
②	<p>Return-toets</p>	<p>Met de Return-toets (↩) gaat men één stap terug in het menu. Wordt de Return-toets (↩) niet bedient, zal het display ca. 5 minuten na de laatste toetsbediening terugkeren naar het hoofdscherm.</p>

6.2 Display weergave Brink Air Control met vraaggestuurd ventileren 2.0

Bij toepassing van vraagsturing worden er extra tekstvelden zichtbaar op display van de Brink Air Control.

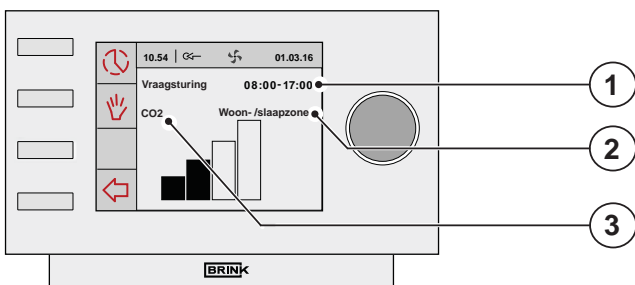

①	<p>Weergave "Tijdperiode" bij instelling van vraaggestuurd ventileren op basis van kloksturing. Door het draaien van de 'Rechter instelknop' kan men de (sub)menu's selecteren.</p>	
②	<p>Tekst "Slaapzone"</p>	<p>Zone 2 (slaapzone) aangestuurd</p>
	<p>Tekst "Woonzone"</p>	<p>Zone 1 (woonzone) aangestuurd</p>
	<p>Tekst " Woon- / slaapzone"</p>	<p>Zone 1 (woonzone) en zone 2 (slaapzone) aangestuurd</p>
③	<p>Weergave tekst "CO₂" bij instelling van vraaggestuurd ventileren op basis van CO₂ - sturing.</p>	

6.3 Display weergaven

Wanneer vraaggestuurd ventileren 2.0 is geïnstalleerd zal de gebruiker op het display van de Brink Air Control meer informatie/symbolen zien dan in het installatievoorschrift van het WTW-toestel en in de gebruikershandleiding van de Brink Air Control staat beschreven. Ook in de menustructuur zijn meer opties zichtbaar.

In deze handleiding worden alleen de displayschermen besproken welke specifiek voor de vraaggestuurd ventileren 2.0 van toepassing zijn; voor displayweergaven van de Brink Air Control die niet in deze handleiding wordt beschreven, zie de bij de Brink Air Control meegeleverde handleiding en eventueel de bij het WTW-toestel meegeleverde installatievoorschrift.

6.3.1 Display vraagsturing niet actief

Wanneer vraagsturing niet actief is, wordt het hiernaast getoonde scherm zichtbaar op het display van de Brink Air Control.

Dit geldt voor zowel vraagsturing op basis van tijd als voor vraagsturing op basis van CO₂.

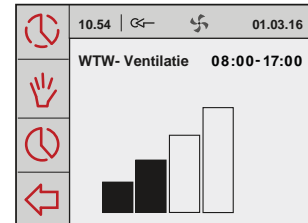

6.3.2 Display weergaven vraagsturing op basis van tijd

* Als de vraagsturing in de klokmode actief is en het luchtdebiet wordt naar de woonkamer gestuurd, wordt dit scherm weergegeven.



* Als de vraagsturing in de klokmode actief is en het luchtdebiet wordt naar de slaapvertrekken gestuurd, wordt dit scherm weergegeven.



* Als de vraagsturing in de klokmode actief is en het luchtdebiet wordt naar de woonkamer en de slaapvertrekken gestuurd, wordt dit scherm weergegeven.

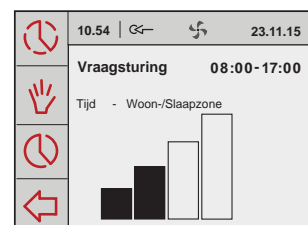

6.3.3 Display weergaven vraagsturing op basis van CO₂

* Als de vraagsturing in de CO₂-mode actief is en het luchtdebiet wordt naar de woonkamer gestuurd, wordt het hiernaast afgebeelde scherm weergegeven.

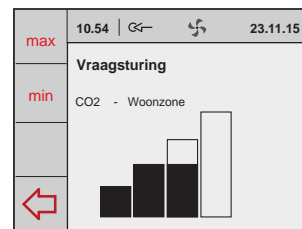

* Als de vraagsturing in de CO₂-mode actief is en het luchtdebiet wordt naar de slaapvertrekken gestuurd, wordt het hiernaast afgebeelde scherm weergegeven.

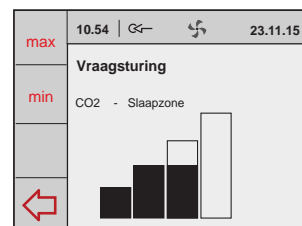

* Als de vraagsturing in de CO₂-mode actief is en het luchtdebiet wordt naar de woonkamer en slaapvertrekken gestuurd, wordt het hiernaast afgebeelde scherm weergegeven

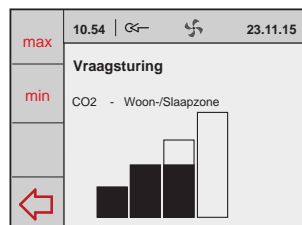

* Als de luchtdebiet middels de knop "max" van de Brink Air Control naar de hoogste ventilatiestand wordt gezet, wordt het hiernaast afgebeelde scherm weergegeven. Deze hoogste ventilatiestand is dan voor half uur actief; de resterende tijd van deze hoogste ventilatiestand wordt weergegeven op display.

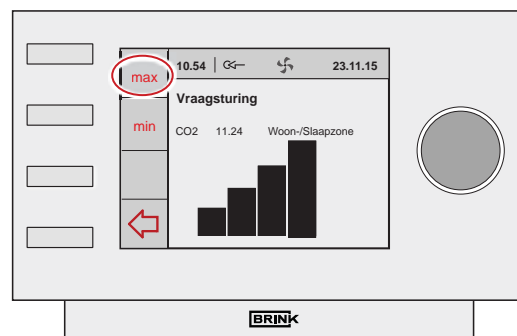

* Als de luchtdebiet middels de knop "min" van de Brink Air Control naar de laagste ventilatiestand wordt gezet, wordt het hiernaast afgebeelde scherm weergegeven. Het toestel blijft nu continu in deze laagste ventilatiestand draaien; door indrukken van de returntoets wordt deze situatie opgeheven.

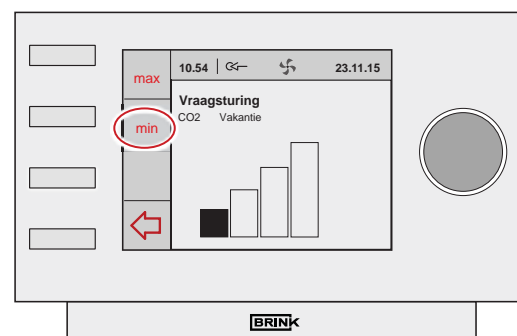

7 Inregelen vraaggestuurd algemeen

Onderstaande gegevens zijn noodzakelijk voor het inregelen / programmeren van vraaggestuurd ventileren.

Let op: Het inregelen/programmeren is alleen mogelijk op de Brink Air Control; bij een aangesloten Brink Air Control is het instelmenu op ventilatietoestel niet te gebruiken.

Ontwerpstanden

Stand 1:- luchthoeveelheid basisventilatie.

Geringe luchthoeveelheid naar beide zones (klep in de middenstand)

Stand 2:- Maximum debiet voor tijdsturing

- De luchttoevoer bij klokregeling wordt naar één van beide zones gestuurd op basis van tijd.

Dit is overdag de woonzone en 's nachts de slaapzone.

- De luchttoevoer bij CO₂ regeling wordt naar beide- of naar 1 zone gestuurd afhankelijk van de CO₂ concentraties in de zones of ruimtes.

Stand 3:- Debiet voor koken/douchen; klep staat in middenstand.

Aansluitingen luchtkanalen op de klep

- Op welke aansluitingen van de zoneklep (1,2 of 3) zijn het collectieve luchttoevoerkanaal van het WTW-toestel en de luchttoevoer naar de slaap- en woonzone aangesloten.

Begrenzen luchtdebiet (op CO₂ regeling)

- Op welke luchthoeveelheid moet de CO₂ regeling worden begrenst?

Deze instelling kan per zone worden gebruikt om bijvoorbeeld geluidsoverlast bij een hoge bezetting te voorkomen. (instelling op de Brink Air Control).

Wanneer er geen maximale luchthoeveelheid wordt ingesteld wordt het debiet begrenst op 1,25x stand 2.

Onder en bovengrens waarop elke CO₂ sensor moet regelen

- 1200PPM is een algemeen aanvaardde bovengrens

- 400 PPM is een gemiddelde buitenluchtwaarde

Welke sensor is in welke ruimte of zone toegepast

- Noteer het nummer van de sensor (instelling met dipswitches op de sensor) in welke ruimte deze is toegepast. Dit is noodzakelijk om sensoren aan een zone te kunnen toewijzen.

7.1 Keuze vraaggestuurd ventileren 2.0 op basis van tijd of CO₂

Zet spanning op WTW-toestel en zoneklep.

Af fabriek is Brink Air Control ingesteld in het Engels. Stel de gewenste taal in middels de volgende achtereenvolgende menu's:

Selecteer door drukken/ draaien met de rechter instelknop vanuit hoofdmenu het "**Basisinstellingen**" menu en bevestig deze keuze door indrukken van de rechter instelknop. In dit menu kan een selectie worden gemaakt uit vijf onderliggende menu's nl.:

- Taal
- Klok
- Datum
- Achtergrondverlichting
- Toetsvergrendeling

Taal

In dit menu kan men de taal wijzigen; af fabriek staat de Brink Air control in de Engelse taal.

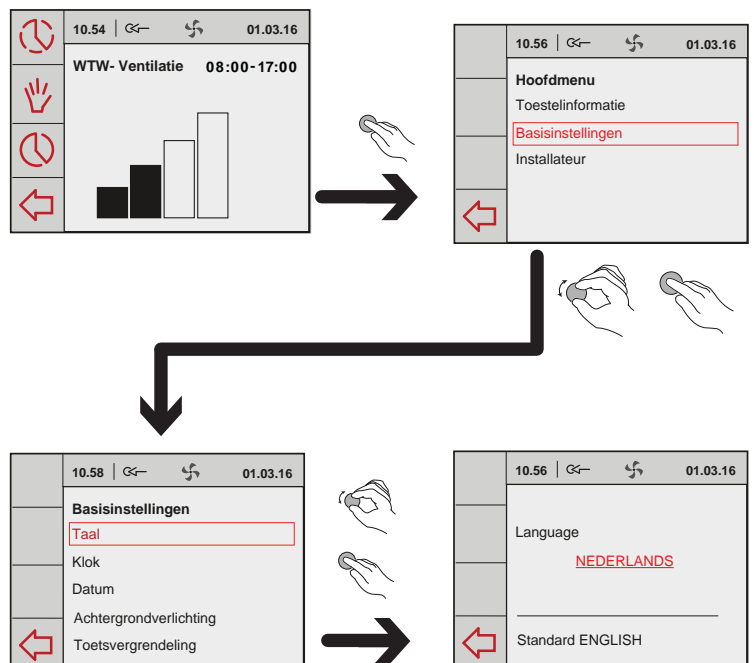

Voordat men begint met inregelen dient eerst keuze te worden gemaakt welk type vraagsturing is geïnstalleerd.



De zoneklep zal zich eerst kalibreren; dit neemt enige minuten in beslag.

- Kies hoofdmenu door op rechter instelknop te drukken.

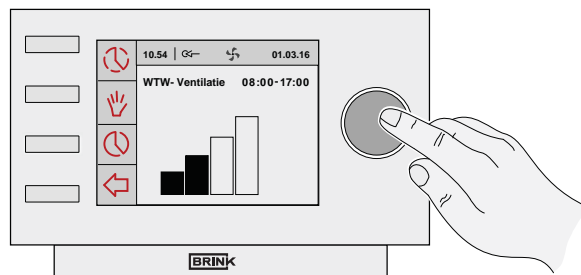

- Kies door draaien rechter instelknop het submenu "Instal-lateur"; bevestig deze keuze door op rechter instelknop te drukken.

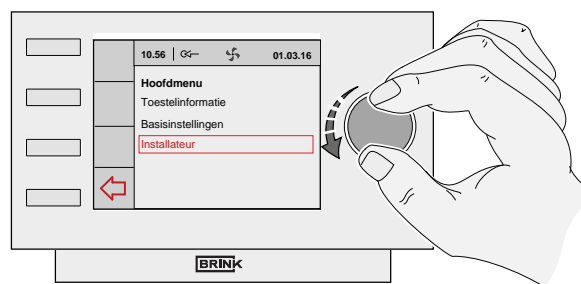

- Selecteer door draaien rechter instelknop het menuoptie "Vraagsturing"; bevestig deze keuze door op rechter instelknop te drukken.

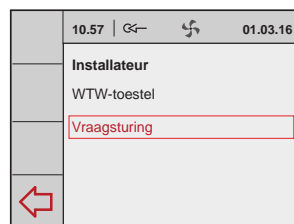

- Selecteer door draaien rechter instelknop het menuoptie "Toestelinstellingen"; bevestig deze keuze door op rechter instelknop te drukken.



- Selecteer door draaien rechter instelknop het menuoptie "Type installatie"; bevestig deze keuze door op rechter instelknop te drukken.

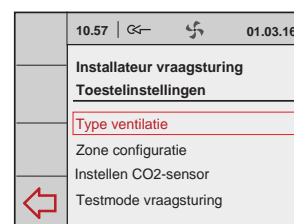

- Maak door draaien rechter instelknop de gewenste keuze:

- ♦ Standaard
- ♦ Vraagsturing Klok
- ♦ Vraagsturing CO₂

Bevestig gewenste keuze door indrukken van rechter instelknop.

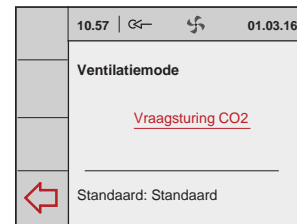
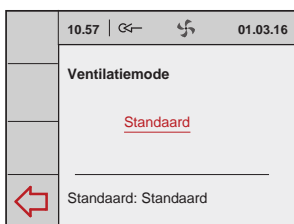

- Ga terug naar hoofdmenu door enige malen indrukken "return"-toets.

7.2 Inregelen vraagsturing op basis van tijd (klokregeling)

Zoals beschreven in paragraaf 7.1 dient eerst selectie te worden gemaakt: Vraagsturing op basis van tijd.
Hierna dienen achtereenvolgens de volgende acties te worden uitgevoerd:

- * Klep configuratie (§7.2.1)
- * Controle instellingen (§7.2.2)
- * Tijdsperiode(n) / Luchtdebiet(en) instellen (§7.2.3)

7.2.1 Klepconfiguratie

De aansluitingen van de 3-wegklep naar de betreffende zones dienen te worden gedefinieerd.

- Kies vanuit hoofdmenu de menuoptie installateur en druk op rechterknop
- Maak door draaien rechter instelknop achtereenvolgens de keuze:
 - ♦ Vraagsturing
 - ♦ Toestelinstellingen

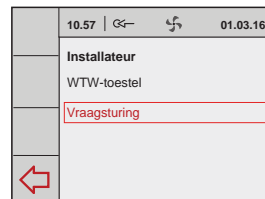
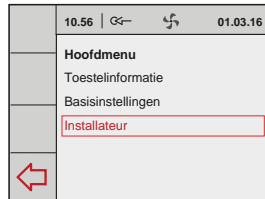

Bevestig gewenste keuze door indrukken van rechter instelknop.

- Selecteer door draaien rechter instelknop het menuoptie "Zone configuratie"; bevestig deze keuze door op rechter instelknop te drukken.

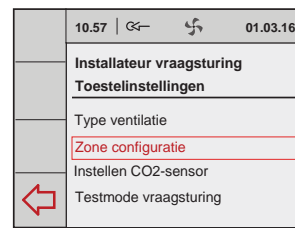

- Selecteer door draaien rechter instelknop het menuoptie "Woonzone" om de aansluitingen van de klep naar deze zones te definiëren; bevestig deze keuze door op rechter instelknop te drukken.

Kies de juiste aansluiting van de klep door draaien rechter instelknop; bevestig deze keuze door op rechter instelknop te drukken. *(De nummers van de klepaansluitingen kunt u vinden op de aansluitingen van de zoneklep.)*

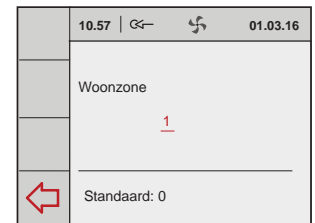
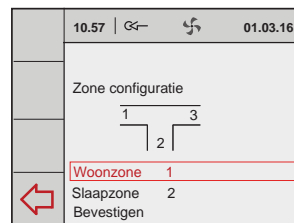

- Selecteer door draaien rechter instelknop het menuoptie "Slaapzone" om de aansluitingen van de klep naar deze zones te definiëren; bevestig deze keuze door op rechter instelknop te drukken.

Kies de juiste aansluiting van de klep door draaien rechter instelknop; bevestig deze keuze door op rechter instelknop te drukken.

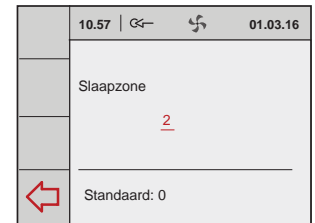
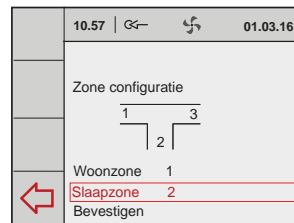

Selecteer door draaien rechter instelknop het menuoptie "Bevestigen" om de de gedefinieerde zones op te slaan; bevestig deze keuze door op rechter instelknop te drukken.

Druk op enige malen op returntoets om terug te gaan naar hoofdmenu.

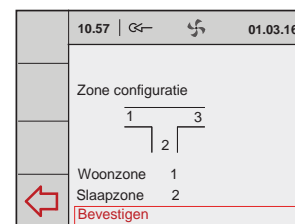

7.2.2 Debiet instellingen door installateur

In dit menu kan de installateur controleren of de juiste hoeveelheden lucht naar de gewenste zone toe gaat.

- Kies vanuit hoofdmenu de menuoptie installateur en druk op rechterknop
- Maak door draaien rechter instelknop achtereenvolgens de keuze:

- ♦ Vraagsturing
- ♦ Toestelinstellingen

Bevestig gewenste keuze door indrukken van rechter instelknop.

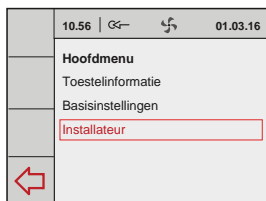

- 1 Selecteer 'Test mode vraagsturing'. Hiermee kan een lucht-debiet gedurende 30 minuten naar de geselecteerde zone worden gestuurd om het systeem te controleren.

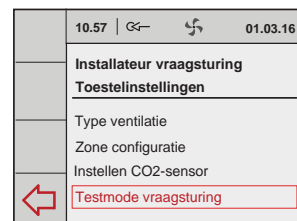

- 2 Selecteer "Woonzone" en druk op de rechter instelknop.

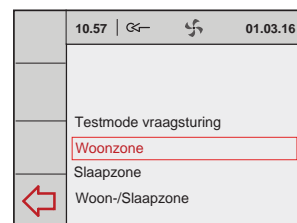

- 3 Selecteer "Debiet" door draaien van rechter instelknop en bevestig deze keuze door indrukken van rechter instelknop.

Stel gewenste debiet (Debiet van de ventilatieberekening + 10% lek van de klep) in door draaien van rechter instelknop en bevestig keuze door indrukken rechter instelknop.



Zolang de weergave van de betreffende zone knippert, is de 'Klep kalibratie' nog actief en kan er nog geen juiste controlemeting worden verricht!

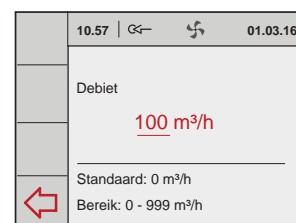
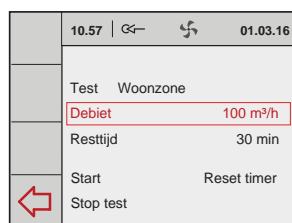

- 4 Selecteer de instelling 'Start' door draaien en hierna drukken van de rechter instelknop.

Met 'Reset Time' wordt de tijd voor het uitvoeren van de test met 30 minuten verlengt.

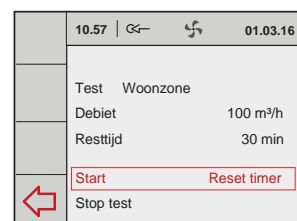

- 5 Herhaal stap 2 t/m stap 4 voor instellen van debiet voor respectievelijk de "Slaapzone" en de "Woon-/Slaapzone" (inregelen afzuiging).

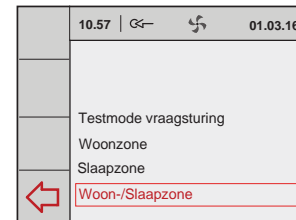
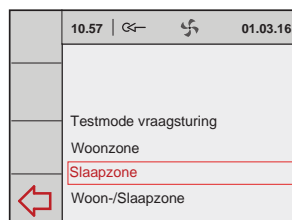

- 6 Voor het beëindigen van 'Test' kies de optie 'Stop test' en druk op de rechter instelknop.

Druk op enige malen op returntoets om terug te gaan naar hoofdmenu.

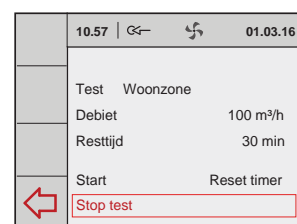

7.2.3 Tijdsperiode en luchtdebiet instellen (gebruiker)

- Kies vanuit hoofdmenu de menuoptie installateur en druk op rechterknop

- Maak door draaien rechter instelknop achtereenvolgens de keuze:

- ♦ Vraagsturing
- ♦ Toestelinstellingen

Bevestig gewenste keuze door indrukken van rechter instelknop.

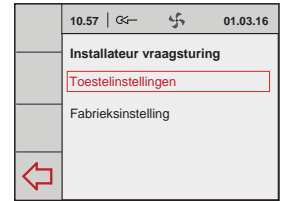
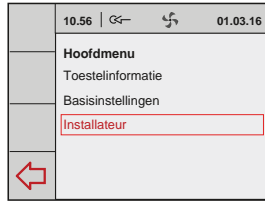

- Selecteer door draaien rechter instelknop het menuoptie "Instellen klokprogramma"; bevestig deze keuze door op rechter instelknop te drukken.

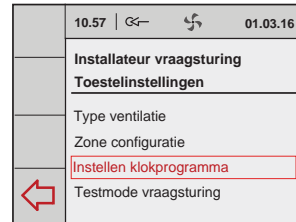

- Selecteer door draaien rechter instelknop het menuoptie "programma"; bevestig deze keuze door op rechter instelknop te drukken.

- P1 = Week
- P2 = Week/ Weekend
- P3 = Dag

Als voorbeeld wordt hier instelling Week/ Weekend weergegeven.

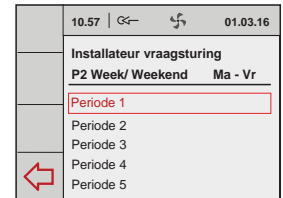
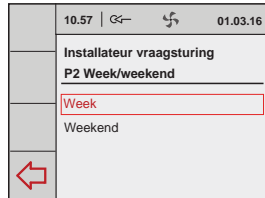

Maak een selectie van voor de gewenste perioden.

Selecteer en wijzig indien nodig de gewenste "Tijd" door draaien rechter instelknop; bevestig keuzes door op rechter instelknop te drukken.

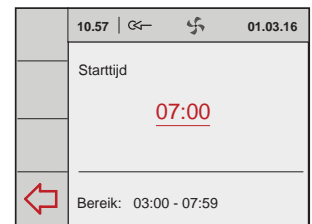
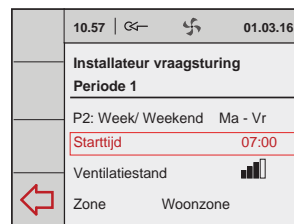

Selecteer en wijzig indien nodig de gewenste "Ventilatiestand" door draaien rechter instelknop; bevestig keuzes door op rechter instelknop te drukken.

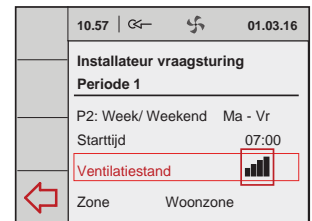
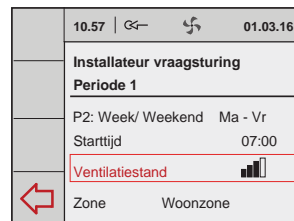

Selecteer en wijzig indien nodig de gewenste "Zone" door draaien rechter instelknop; bevestig keuzes door op rechter instelknop te drukken.

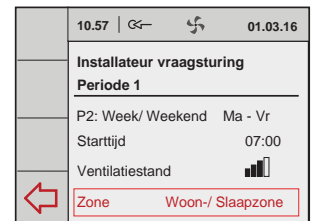
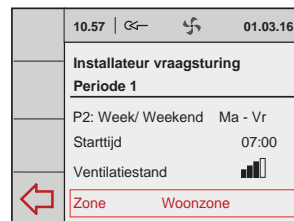

Maak een selectie van voor de gewenste perioden. Ga met return toets terug naar vorig menu om de overige perioden in te stellen.

- Wanneer alle periodes zijn ingesteld kan dit worden opgeslagen door optie "Programma activeren" te selecteren.



Druk op enige malen op returntoets om terug te gaan naar hoofdmenu.

7.3 Inregelen vraagsturing op basis van CO₂-waarde

Zoals beschreven in paragraaf 7.1 dient eerst de selectie te worden gemaakt: Vraagsturing op basis van CO₂.

Alle aan te sluiten CO₂- sensoren dienen genummerd te zijn en zijn voorzien van een unieke dipswitch instelling (zie §5.4)!

Hierna dienen achtereenvolgens de volgende acties te worden uitgevoerd:

- * Klep configuratie (§7.3.1)
- * CO₂-sensoren toekennen/ CO₂-waarden(en) instellen/ controle instellingen (§7.3.2)

De CO₂-sensor is uitgevoerd met een rode led welke aan de voorzijde zichtbaar is.

Deze led kan een aantal verschillende situaties aanduiden nl.:



Om een betrouwbare meting te kunnen uitvoeren is het belangrijk dat de CO₂-sensor op de juiste temperatuur is.

De CO₂-sensor moet hiervoor 1 uur opwarmen. Tijdens de opwarmperiode van de CO₂-sensor wordt wel een CO₂-concentratie doorgegeven aan de Brink Air Control , maar deze zal hierop nog niet regelen. Gedurende deze tijd zullen ook alle aangesloten CO₂-sensoren automatisch worden aangemeld bij de Brink Air Control .

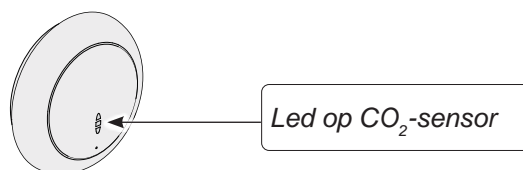

Bedrijfssituatie weergave led op CO ₂ -sensor	
Rode led brand continue	De CO ₂ sensor is defect
Rode led brand niet	De CO ₂ sensor is uit (geen stroom) of werkt normaal
Rode led licht op en dooft langzaam uit elke 4 seconden	De CO ₂ sensor is aan het opwarmen/opstarten
Rode led knippert elke halve seconde even kort	De sensor heeft een foutmelding of wordt niet via eBus uitgelezen, bv geen eBus verbinding of WTW niet ingesteld voor uitlezen CO ₂ sensoren of bij vraagsturing 2.0 ziet de Brink Air Control de sensor niet.
De rode led knippert en is lang aan en even kort uit in een ritme van 2 seconden	Dit is een zoekfunctie die het aanmelden van de CO ₂ sensor op de Brink Air Control vereenvoudigd bij vraagsturing 2.0

7.3.1 Klepconfiguratie

De klepconfiguratie bij toepassing van vraagsturing op basis van CO₂-sensoren is identiek aan klepconfiguratie van vraagsturing op basis van klok sturing.

Voor uitvoering klepconfiguratie zie paragraaf 7.2.1.

7.3.2 Luchtdebiet instellen op basis van CO₂-waarde

CO₂-sensoren toekennen

↳ Instelmenu klokregeling

↳ Instellen CO₂-sensoren

Voordat de CO₂-waarden worden ingesteld, dienen eerst de juiste debieten van de standenschakelaar op Brink Air Control te worden ingevoerd.

- 1 Kies vanuit hoofdmenu de menuoptie installateur en druk op rechterknop
Maak door draaien rechter instelknop achtereenvolgens de keuze:

- ◆ Vraagsturing
- ◆ Toestelinstellingen

Bevestig gewenste keuze door indrukken van rechter instelknop.

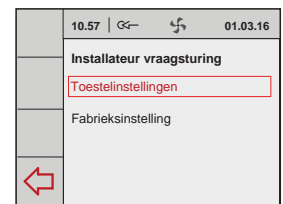
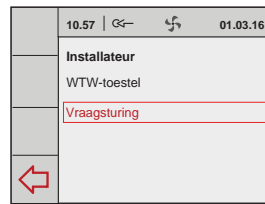
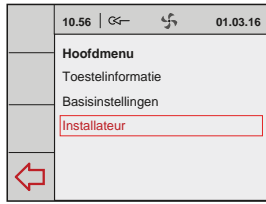

- 2 Stel maximale luchtdebiet in voor de CO₂-sturing door draaien van rechter instelknop en bevestig keuze door indrukken rechter instelknop.

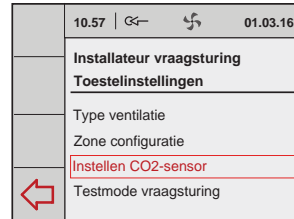

- 3 Selecteer door draaien rechter instelknop het menuoptie "Max. debiet CO₂-sturing" (Standaard is deze 1,25 x stand 2); bevestig deze keuze door op rechter instelknop te drukken.

Stel maximale luchtdebiet in voor de CO₂-sturing door draaien van rechter instelknop en bevestig keuze door indrukken rechter instelknop.

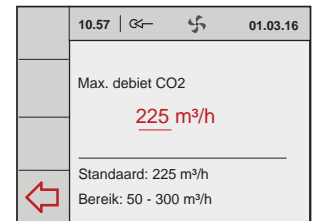
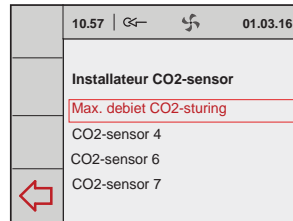

- 4 Selecteer een CO₂-sensor voor het toekennen aan de betreffende zone.

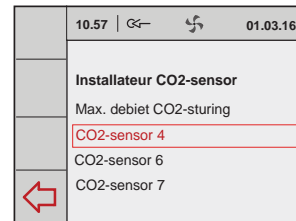

- 5 Selecteer 'Location'.
De rode LED op de geselecteerde CO₂-sensor knippert.
Knipperpatroon: - Lang aan
- Kort uit

Selecteer door draaien rechter instelknop de betreffende zone waarin deze CO₂-sensor zich bevindt; bevestig deze keuze door op rechter instelknop te drukken.

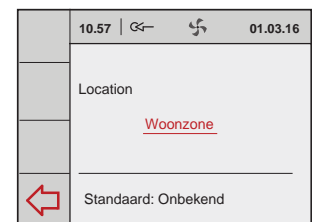
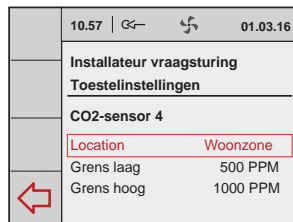

- 6 Selecteer door draaien rechter instelknop het menuoptie "Grens laag"; bevestig deze keuze door op rechter instelknop te drukken.

Stel CO₂-percentage in voor de "Grens laag" door draaien van rechter instelknop en bevestig keuze door indrukken rechter instelknop.

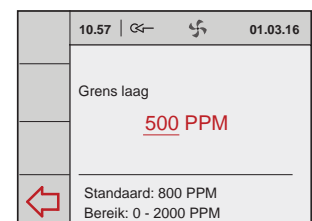
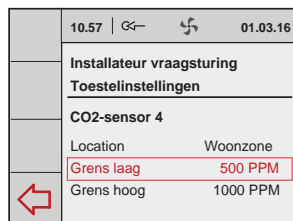

- 7 Selecteer door draaien rechter instelknop het menuoptie "Grens hoog"; bevestig deze keuze door op rechter instelknop te drukken.

Stel CO₂-percentage in voor de "Grens hoog" door draaien van rechter instelknop en bevestig keuze door indrukken rechter instelknop.

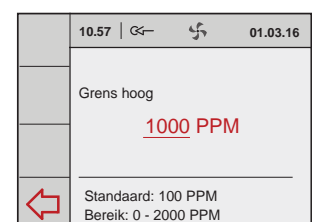
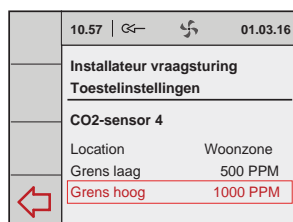

8 Herhaal de stappen 4 t/m 7 voor de overige aangesloten CO₂ sensoren.

Druk op enige malen op returntoets om terug te gaan naar hoofdmenu.

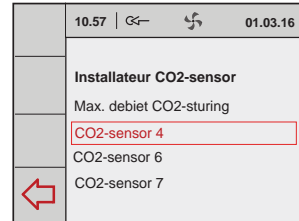

7.4 Uitlezing gegevens vraagsturing

In dit menu kan de installateur bij vraagsturing op basis van CO₂ de instellingen van de aangesloten componenten bekijken (en niet wijzigen); indien het systeem insteld staat op basis van tijd dan zijn er hier geen instellingen om weer te geven.

- Kies vanuit hoofdmenu de menuoptie "Toestelinformatie" en druk op rechterknop. Maak door draaien rechter instelknop de keuze:

- ♦ Vraagsturing

Bevestig keuze door indrukken van rechter instelknop.

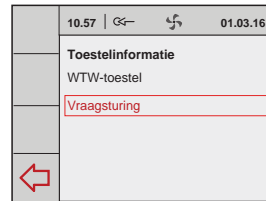

- Kies de menuoptie "Uitlezen CO₂-sensoren" en druk op rechterknop. Maak door draaien rechter instelknop de keuze "Woonzone" of "Slaapzone".

Door draaien van de rechter instelknop zijn de CO₂-waarden van de geselecteerde zones te bekijken.

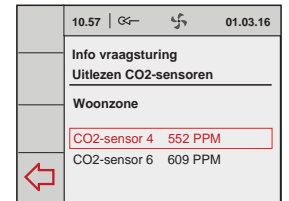
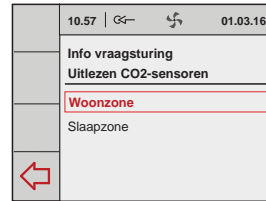
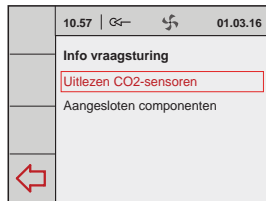

- Kies de menuoptie "Aangesloten componenten" en druk op rechterknop.

Alle aangesloten componenten zijn nu zichtbaar.

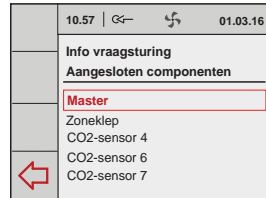
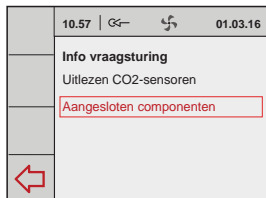

- Druk op enige malen op returntoets om terug te gaan naar hoofdmenu.

7.5 Fabrieksinstelling vraagsturing

- Kies vanuit hoofdmenu de menuoptie "Installateur" en druk op rechterknop. Maak door draaien rechter instelknop achtereenvolgens de keuze:

- ♦ Vraagsturing
- ♦ Fabrieksinstelling

Bevestig gewenste keuze door indrukken van rechter instelknop.

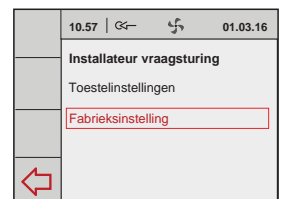
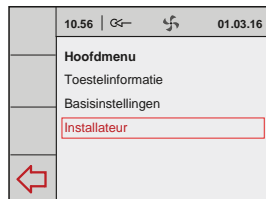

- Selecteer door draaien rechter instelknop de menuoptie "Ja" om de alle instellingen van vraagsturing terug te zetten naar de fabriekswaarde; bevestig deze keuze door op rechter instelknop te drukken.

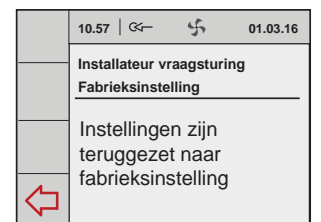

8.1 In- en uitschakelen vraagsturing

Het WTW-toestel inclusief gemonteerde zoneklep kan op twee manieren worden in- of uitgeschakeld:

- In- en uitschakelen door aansluiten of losnemen netstekkers van het WTW-toestel en de zoneklep.
- Softwarematig in- en uitschakelen m.b.v. display op het WTW-toestel (indien van toepassing); hierbij blijft nog wel spanning staan op zoneklep.

De zoneklep moet altijd worden uitgeschakeld door losnemen netstekker.

Inschakelen:

- Netvoeding inschakelen:

Sluit de 230V. netstekkers van zowel de WTW als de zoneklep aan op de elektrische installatie.

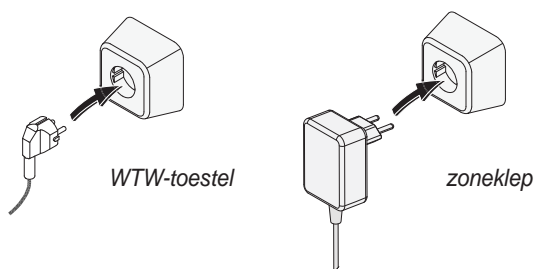

Hierna worden op display van WTW-toestel (indien van toepassing) en display van Brink Air Control een aantal schermen getoond.

- Softwarematig in- en uitschakelen WTW-toestel:

Voor de procedure van het softwarematig in- en uitschakelen van het aangesloten WTW-toestel, zie het betreffende installatievoorschrift van dat toestel.

Uitschakelen:

- Netvoeding uitschakelen:

Neem de 230V. netstekkers los van zowel het toestel als de zoneklep, het toestel en de zoneklep zijn nu spanningsvrij.

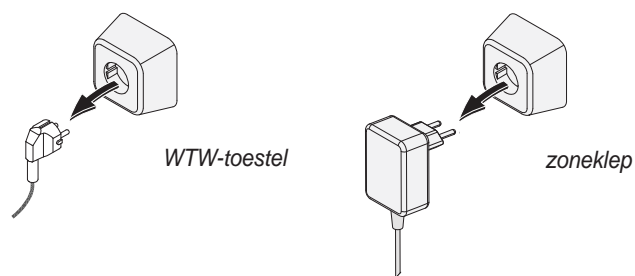

Op display van zowel het WTW-toestel (indien van toepassing) en display van de Brink Air Control is nu geen enkele weergave te zien.



Waarschuwing

Maak bij werkzaamheden aan zoneklep altijd eerst alle componenten spanningsvrij door het WTW-toestel softwarematig uit te zetten (indien van toepassing) en hierna alle netstekkers los te nemen.

9.1 Storingsanalyse

Wanneer de regeling van de zoneklep een storing detecteert, wordt dit op het display van de Brink Air Control weergegeven door middel van een sleutelsymbool samen met een storingsnummer.

De storing van de zoneklep wordt niet weergegeven op het eventueel aanwezige display van het WTW-toestel.

Na verhelpen van storing wordt automatisch melding op display gewist.

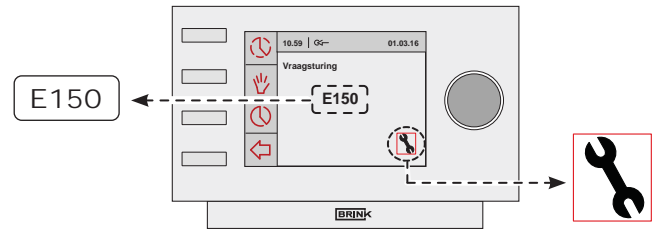

Aangesloten componenten worden niet getoond in menu

Wordt er bij het inregelen één of meerdere aangesloten componenten niet gevonden dan is het mogelijk dat dipswitches op de print in de zoneklep onjuist staan ingesteld of er is een bedradingsfout. Controleer of de stekkers van alle componenten zijn aangesloten. De print zoneklep is bereikbaar na losnemen van de deksel zoneklep.

De print van de zoneklep is uitgevoerd met een 5-tal dipswitches.

Alle dipswitches op de print van de zoneklep moeten op stand "OFF" staan (fabrieksinstelling).

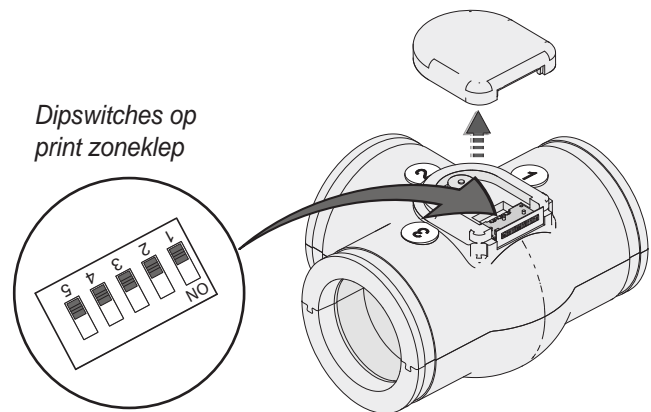

9.2 Foutcodes op display Brink Air Control

Foutcode	Oorzaak	Actie installateur
E150	Geen nulpunt gevonden (klepmotor blijft door-draaien).	<ul style="list-style-type: none"> Controleer of de klep vast zit aan de motoras. Vervang zo nodig het gehele T-stuk met klep.
E151	<ul style="list-style-type: none"> Tijdens kalibratieproces is voeding onderbroken geweest. Blokkering van de klepmotor. 	<ul style="list-style-type: none"> Onderbreek de voeding naar de klep en sluit de voeding weer aan. Wacht enige minuten totdat de kalibratie is afge-rond. Blijft hierna de foutcode bestaan controleer dan of de klep vrij kan draaien. Vervang zo nodig de klepmotor.
E152	Eeprom defect	Vervang print zoneklep.
Zone-fout	<ul style="list-style-type: none"> Bij toepassing van vraagsturing op basis van CO₂-sturing is niet op alle twee de zones een CO₂-sensor aangesloten. Geen communicatie tussen zoneklep en Brink Air Control 	<p>Zorg ervoor dat op beide zone's een CO₂-sensor is aangesloten; controleer of dipswitches op CO₂-sensoren niet hetzelfde zijn ingesteld.</p> <ul style="list-style-type: none"> Controleer de bedrading Vervang print zoneklep <p>! Bij het opnieuw aansluiten van één of meerdere CO₂-sensoren dient de <u>gehele</u> installatie kortstondig spanningsloos te worden gemaakt!</p>

10.1 Aansluitschema

Let op!

X10 & X11 (24 V) zijn zwarte connectoren;
X2 & X3 (eBus) zijn groene connectoren !!

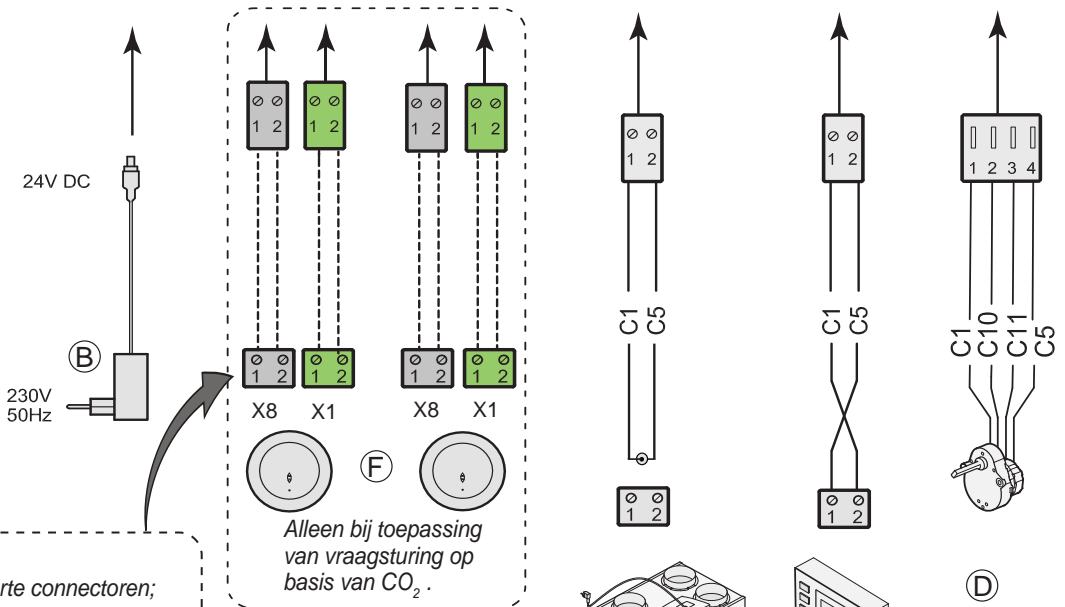
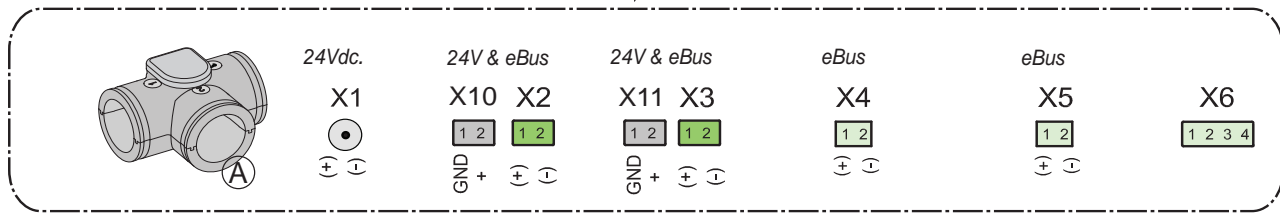

Let op!

X8 & X7 (24 V) zijn zwarte connectoren;
X1 & X2 (eBus) zijn groene connectoren!

Alleen bij toepassing van vraagsturing op basis van CO₂.

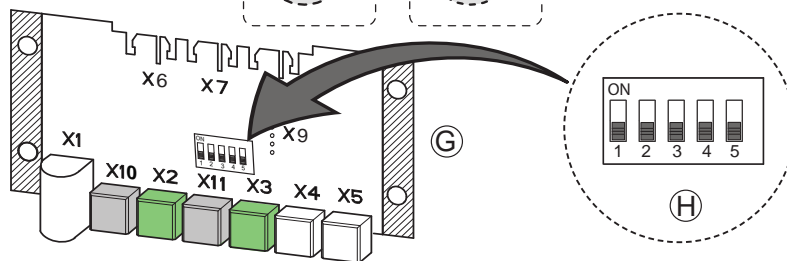
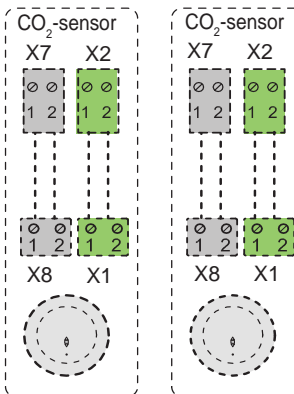

A = Zoneklep

B = Voeding 24 Vdc

C = Brink Air Control

D = Klepmotor zoneklep

E = Ebus aansluiting WTW-toestel

F = CO₂-sensoren (alleen van toepassing bij vraagsturing op basis van CO₂)

G = Printplaat vraagsturing

H = Dipswitchinstelling op print zoneklep

C1 = bruin

C5 = wit

C10 = geel

C11 = groen

10.2 Aansluiten vochtsensor

Bij een aangesloten vochtsensor in combinatie met een zoneklep zal de vochtsensor het debiet van WTW-toestel naar ventilatiestand 3 regelen en zowel de woon- als slaapzone openzetten bij de zoneklep.

11.1 Exploded view

Bij bestelling van onderdelen, naast het betreffende artikelnummer (zie exploded view) ook het artikeltype, serienummer, bouwjaar en de naam van het onderdeel op geven:

N. B.:

Artikelomschrijving, serienummer en bouwjaar staan vermeld op de opschriftplaat welke achter metalen printplaat-houder van de zoneklep geplaatst.

Voorbeeld	
Artikelomschrijving	: Zoneklep
Serienummer	: 532094220201
Onderdeel	: Klepmotor
Artikelcode	: 532083
Aantal	: 1

11.2 Serviceartikelen

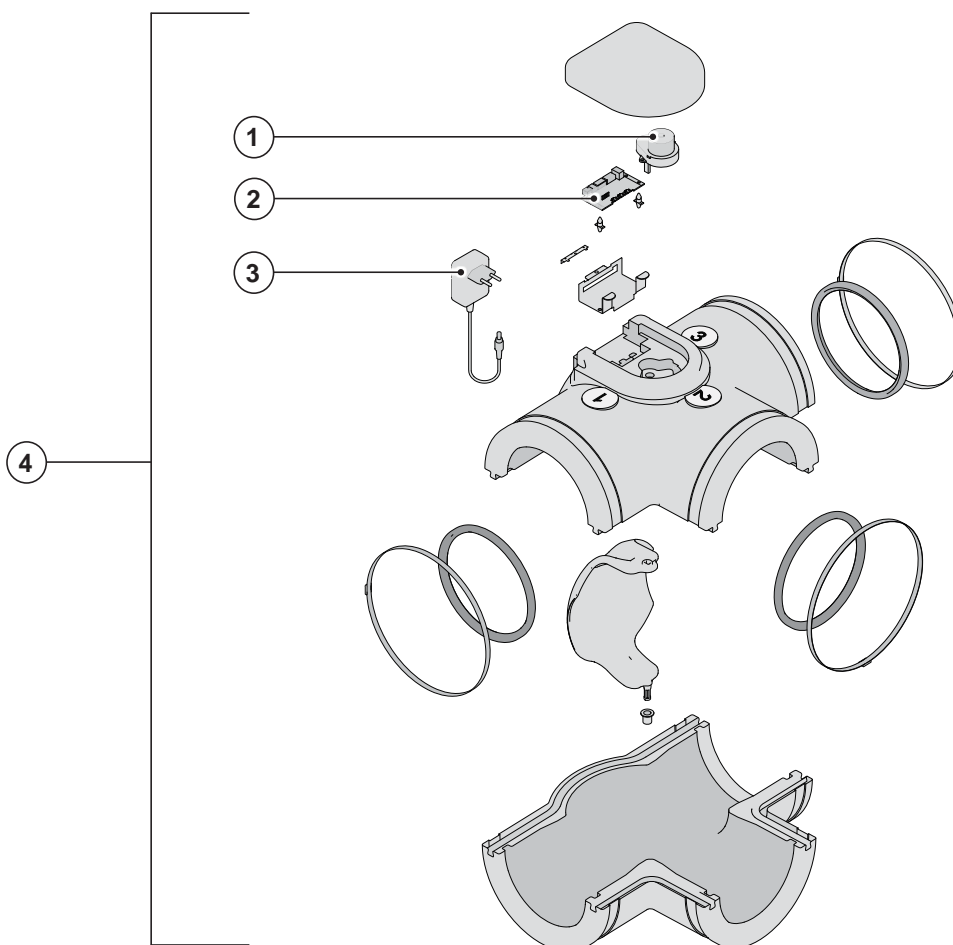

Nr.	Artikelomschrijving	Artikelcode
1	Klepmotor vraaggestuurd ventileren 2.0	532083
2	Print vraaggestuurd ventileren 2.0	532084
3	Voeding 230Vac/ 24Vdc vraaggestuurd ventileren 2.0	532085
4	Klep vraaggestuurd ventileren 2.0	532094

Wijzigingen voorbehouden

Brink Climate Systems B.V. streeft steeds naar verbetering van producten en behoudt zich het recht voor zonder voorafgaande kennisgeving veranderingen in de specificaties aan te brengen.

CONFORMITEITSVERKLARING

Deze conformiteitsverklaring wordt verstrekt onder de volledige verantwoordelijkheid van de fabrikant.

Fabrikant: Brink Climate Systems B.V.
Adres: Postbus 11
NL-7950 AA Staphorst, Nederland
Product: **Zoneklep**

Het hierboven beschreven product voldoet van de volgende richtlijnen:

2006/95/EC (laagspanningsrichtlijn)
2004/108/EC (EMC-richtlijn)
RoHS 2002/95/EC (stoffenrichtlijn)

Het product is voorzien van het CE-label:



Staphorst, 24 -11-2021

A handwritten signature in black ink, appearing to read 'A. Hans', is written over a light blue rectangular background.

*A. Hans,
Directeur*

Recyclen

Bij de vervaardiging van dit toestel is gebruik gemaakt van duurzame materialen.

De verpakkingsmaterialen dient u op verantwoorde wijze en conform de geldende overheidsbepalingen af te voeren.



WWW.BRINKAIRFORLIFE.NL

BRINK

Air for life

BRINK CLIMATE SYSTEMS B.V.

Wethouder Wassebaliestraat 8 7951 SN Staphorst Nederland
Postbus 11 NL-7950 AA Staphorst Nederland
T. +31 (0) 522 46 99 44
F. +31 (0) 522 46 94 00
info@brinkclimatesystems.nl
www.brinkclimatesystems.nl

616896-C november 2023