

## 1 - Brink Air Control - Ventilation



## 2 - Brink Air Control - Allure klok thermostaat

De handleiding Brink Air Control - Allure klok thermostaat begint na pagina 32 van de Brink Air Control - Ventilation.



**BEWAREN BIJ HET TOESTEL**





*Air for life*

## Installatievoorschriften

Brink Air Control - Ventilation  
Nederlands



# Inhoudsopgave

1 Gebruikershandleiding. . . . .	3	11.2 Standaard programma P2. . . . .	29
1.1 Beschrijving Brink Air Control - Ventilation. . . . .	3	11.3 Standaard programma P3. . . . .	30
1.2 Gebruikte symbolen. . . . .	3		
2 Technische specificaties. . . . .	4		
2.1 Algemene product specificaties. . . . .	4		
2.2 Omgevingsinvloeden. . . . .	4		
2.3 Overzicht bedieningsorganen. . . . .	5		
2.4 Overzicht displayweergave hoofdscherm. . . . .	5		
2.5 Ventilatiestanden. . . . .	6		
3 Voorzorgsmaatregelen en veiligheidsinstructies. . . . .	7		
3.1 Algemeen. . . . .	7		
3.2 Bij de plaatsing. . . . .	7		
3.3 Bij het gebruik. . . . .	7		
3.4 Algemeen onderhoud. . . . .	8		
3.5 Milieu. . . . .	8		
4 Montage en installatie (te verrichten door de installateur)			
. . . . .	9		
4.1 Montage. . . . .	9		
4.1.1 De bedieningsmodule loskoppelen van de wandconsole. . . . .	9		
4.1.2 De wandconsole monteren. . . . .	9		
4.1.3 Elektrische aansluiting. . . . .	10		
4.2 Installatie. . . . .	10		
4.2.1 Taal instellen. . . . .	10		
4.2.2 Tijd instellen. . . . .	11		
4.2.3 Datum instellen. . . . .	12		
5 Beschrijving van de bediening: Wijze van gebruik. . . . .	13		
5.1 Navigeren: Algemene beschrijving. . . . .	13		
5.2 Weekprogramma's: P1, P2 en P3. . . . .	14		
5.2.1 Standaard instellingen P1, P2 en P3. . . . .	14		
5.2.2 Een P1 programma maken. . . . .	15		
5.2.3 Een P2 programma maken. . . . .	16		
5.2.4 Een P3 programma maken. . . . .	17		
5.3 Programmasoort (P1, P2, of P3) activeren. . . . .	18		
5.4 Programma tijdelijk overrulen. . . . .	18		
5.5 Programma voor langere tijd overrulen. . . . .	19		
5.6 Waarde ventilatiestanden instellen. . . . .	20		
5.7 Instellingen opvragen. . . . .	21		
5.8 Fabriekinstellingen aangesloten toestel. . . . .	21		
6 Onderhoud. . . . .	22		
6.1 Algemeen onderhoud. . . . .	22		
6.2 Filter reinigen of vervangen. . . . .	22		
6.2.1 Filtermelding. . . . .	22		
6.2.2 Filters uitnemen, reinigen of vervangen. . . . .	22		
6.2.3 Filtermelding resetten. . . . .	23		
7 Demontage. . . . .	24		
8 Reparatie. . . . .	25		
9 Milieu. . . . .	26		
10 Probleemoplossing en garantie. . . . .	27		
10.1 Probleemoplossing. . . . .	27		
10.2 Garantie. . . . .	27		
11 Bijlage : Standaard instellingen weekprogramma's. . . . .	28		
11.1 Standaard programma P1. . . . .	28		

# 1 Gebruikershandleiding

Geachte klant,

Bedankt voor de aanschaf van de Brink Air Control - Ventilation. Deze gebruikershandleiding bevat alle benodigde informatie om snel vertrouwd te raken met het product. Wij verzoeken u vriendelijk om deze informatie zorgvuldig door te nemen, alvorens met het product te gaan werken. Deze gebruikershandleiding is bedoeld voor de installateur en de eindgebruiker van de Brink Air Control - Ventilation. Via de inhoudsopgave kunt u de informatie die u nodig heeft terugvinden in de gebruikershandleiding.

Dit is de uitgebreide gebruikershandleiding. Naast deze gebruikershandleiding is ook een Quick Start Guide beschikbaar. Bewaar deze gebruikershandleiding goed! Voor meer informatie of het bestellen van handleidingen, neem contact op met:

Brink Climate Systems B.V.  
Postbus 11  
NL-7950 AA, Staphorst, Nederland  
T: +31 (0) 522 46 99 44  
F: +31 (0) 522 46 94 00  
E: [info@brinkclimatesystems.nl](mailto:info@brinkclimatesystems.nl)  
[www.brinkclimatesystems.nl](http://www.brinkclimatesystems.nl)

## 1.1 Beschrijving Brink Air Control - Ventilation

### Bedoeld en onbedoeld gebruik

De Brink Air Control - Ventilation dient te worden gebruikt in combinatie met producten die hiervoor door Brink Climate Systems B.V. zijn goedgekeurd. Brink Climate Systems B.V. kan niet verantwoordelijk worden gesteld voor eventuele schade veroorzaakt door oneigenlijk, verkeerd of onverstandig gebruik. Het is belangrijk om deze gebruikershandleiding volledig te begrijpen.

### Werking met andere apparaten

De Brink Air Control - Ventilation is verbonden met andere apparaten. Voor een goede werking is de Brink Air Control - Ventilation mede afhankelijk van de werking van deze apparaten. Om de Brink Air Control - Ventilation te kunnen gebruiken, is de aanwezigheid van deze apparaten en de goede werking hiervan vereist.

## 1.2 Gebruikte symbolen



### Waarschuwing!

de gebruiker kan zichzelf (ernstig) verwonden of het product ernstig beschadigen. Een waarschuwing duidt op een risico op letsel bij de gebruiker of schade aan het product, als de gebruiker de procedures niet zorgvuldig uitvoert.



### Voorzichtig!

Het product kan beschadigd raken. "Voorzichtig" duidt op een risico op schade aan het product, als de gebruiker de procedures niet zorgvuldig uitvoert.



### Let op!

Een opmerking met aanvullende informatie voor de gebruiker. Een opmerking wijst de gebruiker op mogelijke problemen.

# 2 Technische specificaties

## 2.1 Algemene product specificaties

### Productbeschrijving

Naam: Brink Air Control - Ventilation

### Technische productspecificaties

Spanning: 15 tot 24 Volt

Stroomverbruik: 1,5 Watt

Beschermingsklasse: IP30

Gangreserve: > 48 uur

### Omgevingscondities

Omgevingstemperatuur: 0 °C tot 50 °C

Opslagtemperatuur: -20 °C tot 60 °C

Luchtvochtigheid: 10% tot 90%

Overig: Gebruik uitsluitend binnen

## 2.2 Omgevingsinvloeden

Voor een goede werking moet de Brink Air Control - Ventilation worden geplaatst en gebruikt in een ruimte met de juiste omgevingscondities. De Brink Air Control - Ventilation mag alleen binnen worden opgehangen, maar niet in de buurt van een warmtebron, een radiator, in de tocht of in een vochtige omgeving. Ook mag de Brink Air Control - Ventilation niet blootgesteld worden aan directe stralingswarmte (zonlicht).

De Brink Air Control - Ventilation mag ook niet in de buurt van een magnetisch veld worden opgehangen. Dit kan schade veroorzaken aan interne componenten.

## 2.3 Overzicht bedieningsorganen

De Brink Air Control - Ventilation is voorzien van een aantal toetsen waarmee het apparaat bediend kan worden:

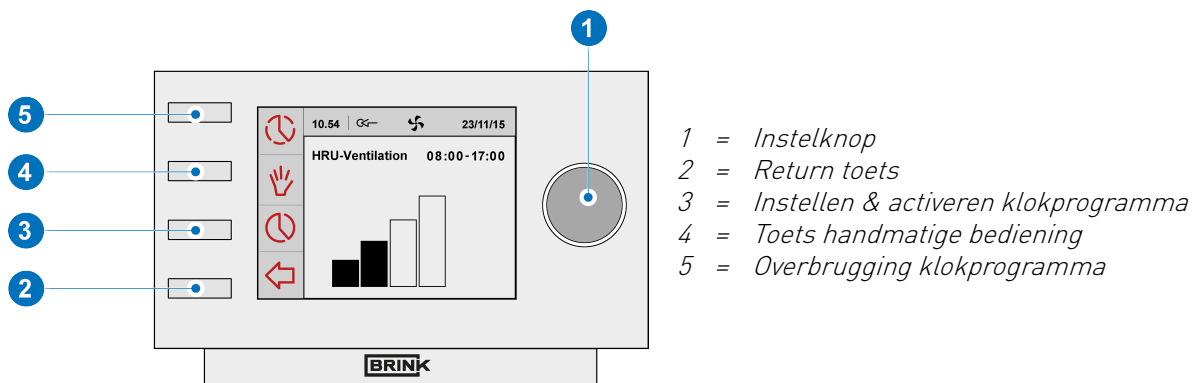

## 2.4 Overzicht displayweergave hoofdscherm

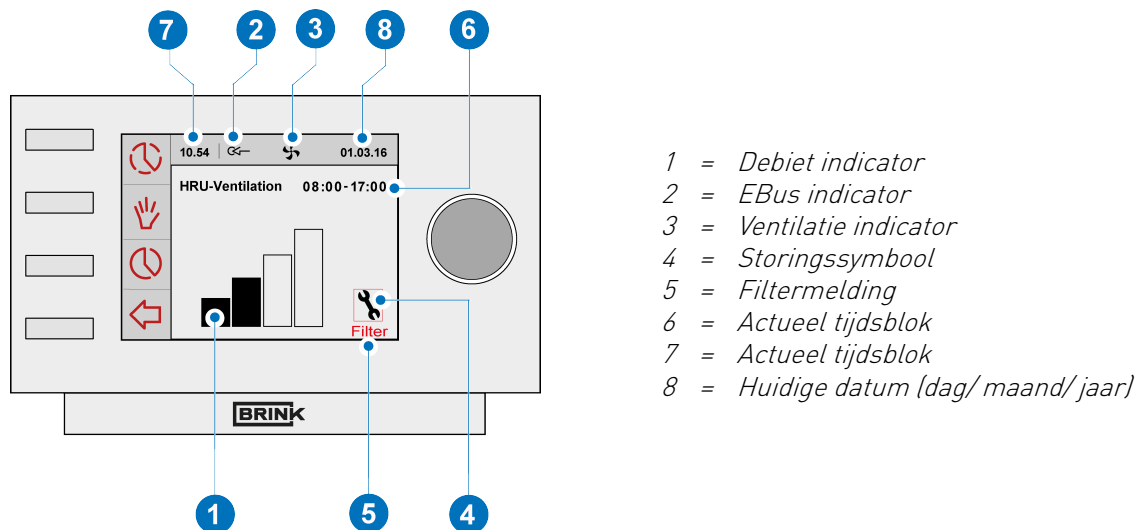

## 2.5 Ventilatiestanden

De Brink Air Control - Ventilation heeft vier ventilatiestanden. U kunt zelf een ventilatiestand activeren (zie voor meer informatie → [Beschrijving van de bediening: Wijze van gebruik](#) pagina 13). De waarde van iedere ventilatiestand kunt u zelf aanpassen.

	1
	2
	3

Debiet instellingen

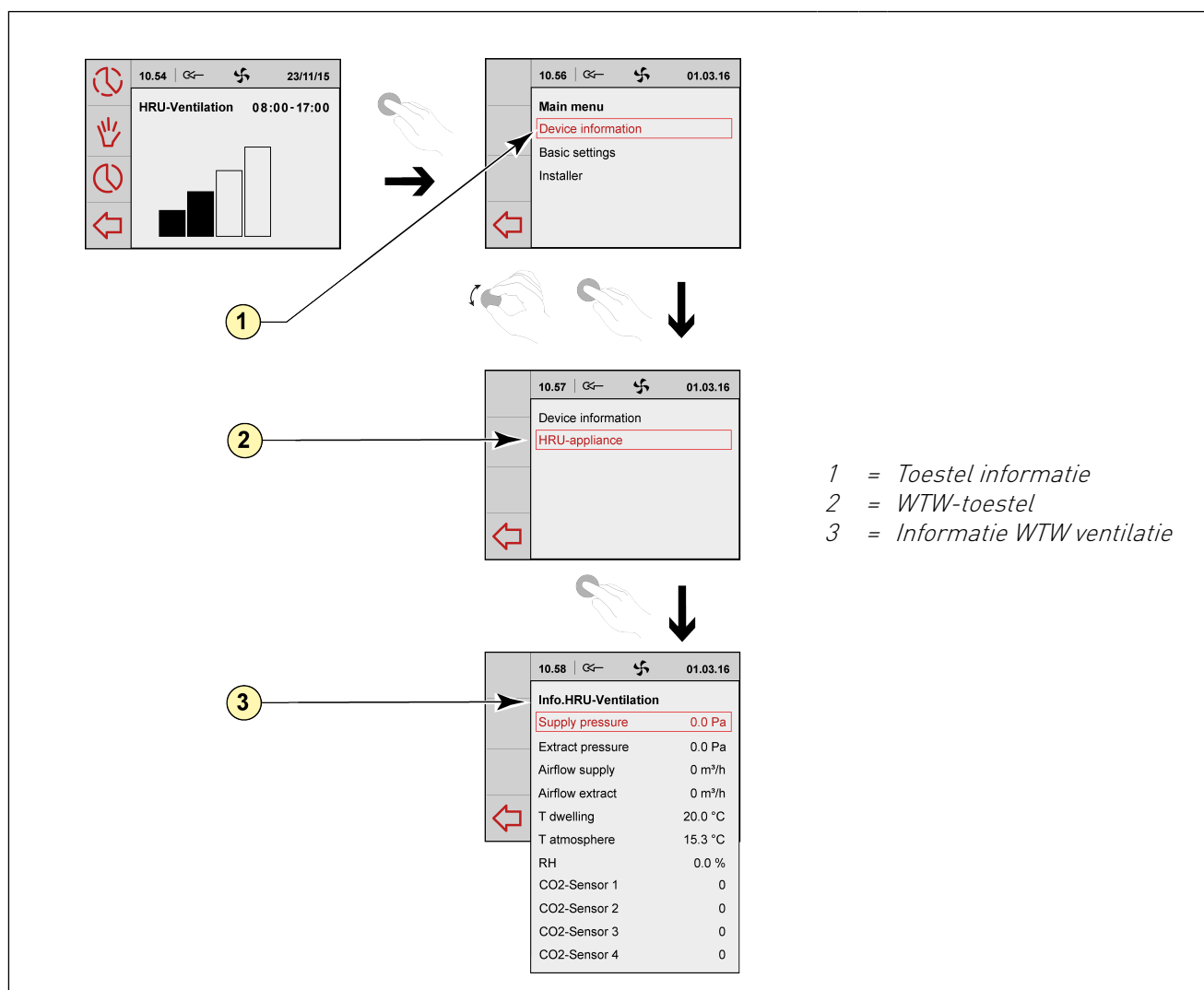

- 1 = Toestel informatie
- 2 = WTW-toestel
- 3 = Informatie WTW ventilatie



# 3 Voorzorgsmaatregelen en veiligheidsinstructies

## 3.1 Algemeen

### Waarschuwing!

De installatie en montage werkzaamheden die nodig zijn om uw Brink Air Control - Ventilation in gebruik te kunnen nemen, dienen door een door Brink Climate Systems B.V. erkende installateur te worden uitgevoerd.



Haal onmiddellijk de stroom van uw Brink Air Control - Ventilation af door de stekker van het aangesloten toestel uit het stopcontact te halen, indien:

- Onderdelen van de Brink Air Control - Ventilation openliggen, doorboord zijn, vochtig zijn of hard gevallen zijn;
- De voedingskabel beschadigd is;
- Het scherm gebarsten of gebroken is.

Neem vervolgens contact op met Brink Climate Systems B.V. of uw leverancier.

### Let op!



- Gebruik nooit andere onderdelen dan de originele onderdelen.
- Gebruik de Brink Air Control - Ventilation alleen binnen, bij temperaturen tussen 0 °C en 50 °C en bij een relatieve luchtvochtigheid tussen 10% en 90%.
- Als de Brink Air Control - Ventilation kapot gaat of als de fabrieksinstellingen worden teruggezet, dan gaan alle instellingen (exclusief de filtermelding) verloren. Er is geen backup beschikbaar.

## 3.2 Bij de plaatsing

### Let op!

Montage en installatie dient uitgevoerd te worden door een door Brink Climate Systems B.V. erkende installateur. Hou bij plaatsing rekening met de volgende eisen:



- De Brink Air Control - Ventilation dient op een hoogte van ca. 1,65 meter boven de vloer geplaatst te worden;
- De Brink Air Control - Ventilation mag niet worden afgedekt door bijvoorbeeld een gordijn of een kast;
- Raadpleeg voor de omgevingseisen paragraaf → [Omgevingsinvloeden](#) pagina 4

## 3.3 Bij het gebruik



### Let op!

Instellingen die niet in deze gebruikershandleiding zijn beschreven, zijn bedoeld voor door Brink Climate Systems B.V. erkende installateurs. Verander deze niet zelf.

### 3.4 Algemeen onderhoud



**Voorzichtig!**

Maak het scherm schoon met een zachte doek.  
Breng nooit water en/of (schoonmaak) vloeistof op het scherm aan.

### 3.5 Milieu



**Let op!**

De Brink Air Control - Ventilation mag niet worden verwijderd als ongesorteerd huishoudelijk afval, maar moet gescheiden worden ingezameld.

Informeer binnen uw regio naar de mogelijkheden om de Brink Air Control - Ventilation in te leveren bij beëindiging van het gebruik. Gooi elektrische apparaten en onderdelen niet weg, maar bekijk of (onderdelen van) de Brink Air Control - Ventilation ingeleverd, gerecycled of hergebruikt kunnen worden.

# 4 Montage en installatie (te verrichten door de installateur)

Montage en installatie dienen uitgevoerd te worden door een door Brink Climate Systems B.V. erkende installateur.

## 4.1 Montage

Om de Brink Air Control - Ventilation te monteren dient u de stappen die worden beschreven in paragraaf (→ [De bedieningsmodule loskoppelen van de wandconsole](#) pagina 9) tot en met paragraaf (→) één voor één uit te voeren.

### 4.1.1 De bedieningsmodule loskoppelen van de wandconsole

Koppel de bedieningsmodule los van de wandconsole. Voer hiervoor de volgende handelingen uit:

- Schuif de bedieningsmodule over de twee geleidingsprofielen op de wandconsole omhoog totdat de bedieningsmodule kan worden losgenomen.

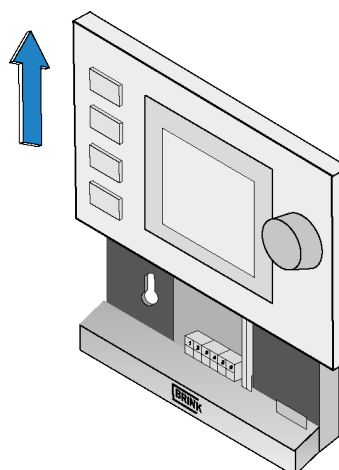

### 4.1.2 De wandconsole monteren

De wandconsole kan worden bevestigd op een inbouwdoos (Ø 55 mm) of kan rechtstreeks op de wand worden gemonteerd met schroeven en pluggen.

- Schroef de wandconsole op de juiste positie aan de wand. Maak hierbij gebruik van de standaard bevestigingsgaten in de wandconsole.

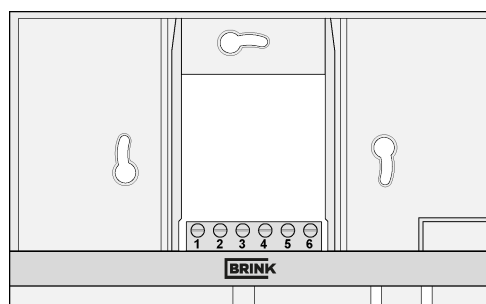

#### Let op!

Raadpleeg (→ [Bij de plaatsing](#) pagina 7) voor meer informatie over de plaatsing van de Brink Air Control - Ventilation.

### 4.1.3 Elektrische aansluiting

Om de Brink Air Control - Ventilation elektrisch aan de sluiten voert u de volgende handelingen uit:

- Voer de twee aderige kabel (deze komt vanaf het aan te sluiten toestel) door via de opening aan de achterzijde van de wandconsole.
- Controleer of de uiteinden van de kabels op de juiste wijze gestript zijn. Indien dit niet het geval is, doe dit alsnog.
- Schroef de kabel vast aan klemmenstrook nr. 1 en nr. 2. Raadpleeg voor meer informatie over de juiste aansluiting het installatievoorschrift van het aan te sluiten toestel.

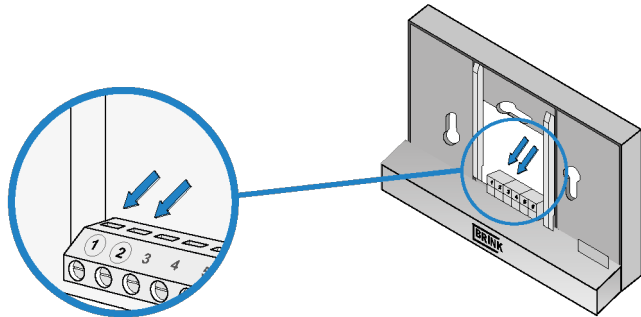

## 4.2 Installatie

### 4.2.1 Taal instellen

U kunt de taal waarin de menu's worden weergegeven instellen. Om de taal in te stellen voert u de volgende handelingen uit :

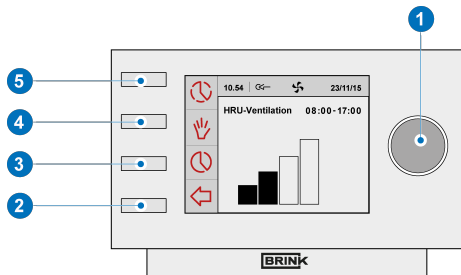

- Druk zo nodig meerdere malen op return "2" om in het hoofdscherm (Main screen) te komen
- Druk op "1". 'Hoofdmenu (Main menu)' opent
- Selecteer 'Basisinstellingen (Basic settings)' door "1" te draaien
- Druk op "1". 'Basisinstellingen (Basic settings)' opent
- Selecteer 'Taal (Language)' door "1" te draaien
- Druk op "1"; Taal (Language) opend
- Kies een taal door "1" te draaien
- Druk op "1" om de gekozen taal in te stellen
- Druk zo nodig meerdere malen op return "2" om in het hoofdscherm (Main screen) te komen

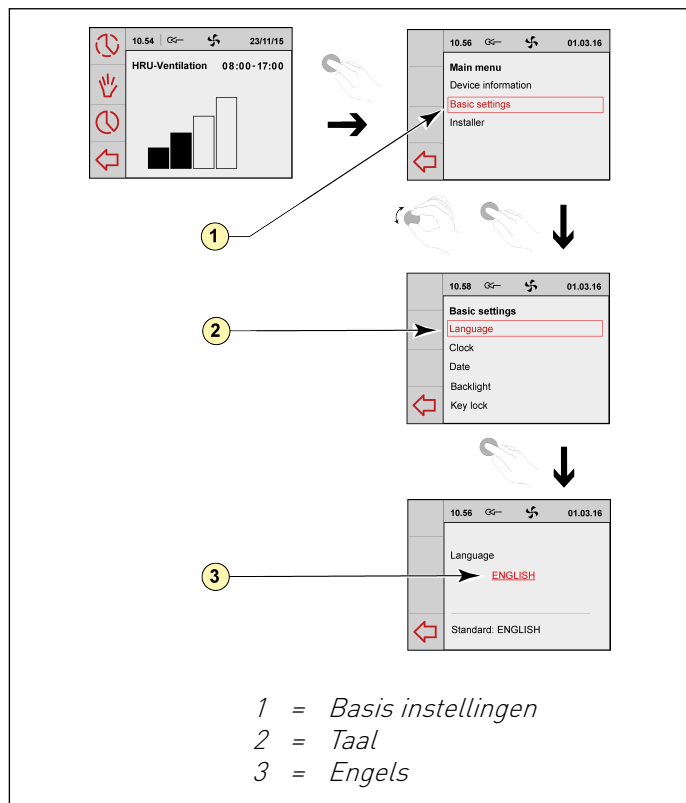

#### Let op!

Indien uw Brink Air Control - Ventilation ingesteld is op een andere taal dan Nederlands, dan komen de namen van de omschreven menu items niet overeen met de menu items van deze gebruikershandleiding.

## 4.2.2 Tijd instellen

U kunt de tijd instellen. De tijd is zichtbaar op het hoofdscherm. De Brink Air Control - Ventilation beschikt alleen over een 24 uren weergave.

Om de tijd in te stellen, voert u de volgende handelingen uit:

- Druk zo nodig meerdere malen op return "2" om in het hoofdscherm (main screen) te komen
- Druk op "1". 'Hoofdmenu (main menu)' opent
- Selecteer 'Basisinstellingen (Basic settings)' door "1" te draaien
- Druk op "1". 'Basisinstellingen (Basic settings)' opent
- Selecteer 'Klok (Clock)' door "1" te draaien
- Druk op "1". 'Klok (Clock)' opent
- Verander de tijd door "1" te draaien
- Druk "1" om de tijd te bevestigen
- Herhaal de vorige twee stappen voor zowel de minuten als de seconden
- Druk zo nodig meerdere malen op return "2" om in het hoofdscherm (main screen) te komen.

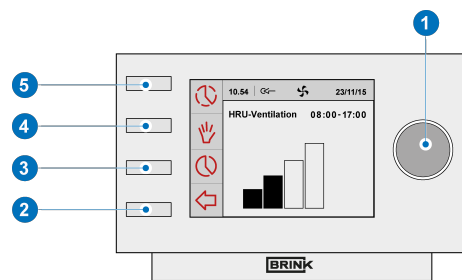

### 4.2.3 Datum instellen

U kunt de datum instellen. De datum is zichtbaar op het hoofdscherm.  
Om de datum in te stellen, voert u de volgende handelingen uit :

- Druk zo nodig meerdere malen op return "2" om in het hoofdscherm (main screen) te komen
- Druk op "1". 'Hoofdmenu (main menu)' opent
- Selecteer 'Basisinstellingen (Basic settings)' door "1" te draaien
- Druk op "1". 'Basisinstellingen (Basic settings)' opent
- Selecteer 'Datum (Date)' door "1" te draaien
- Druk op "1". 'Datum (Date)' opent
- Verander de dag door "1" te draaien en druk "1" om de dag te bevestigen
- Herhaal de vorige twee stappen voor zowel de maanden als het jaartal
- Druk zo nodig meerdere malen op return "2" om in het hoofdscherm (main screen) te komen

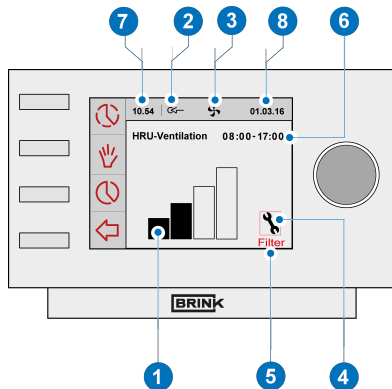
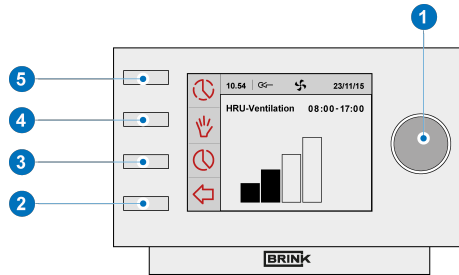

- 1 = Debiet indicator
- 2 = EBus indicator
- 3 = Ventilatie indicator
- 4 = Storingssymbool
- 5 = Filtermelding
- 6 = Actueel tijdsblok
- 7 = Actueel tijdsblok
- 8 = Huidige datum (dag/ maand/ jaar)

# 5 Beschrijving van de bediening: Wijze van gebruik

Met de Brink Air Control - Ventilation kunt u de ventilatiestand verhogen en verlagen. Dit kunt u doen door een programma in te stellen. Indien het programma loopt kunt u dit tijdelijk overrulen.

## 5.1 Navigeren: Algemene beschrijving

### Navigeren door menu's

De Brink Air Control - Ventilation heeft menu's waar u doorheen kunt navigeren. Om te navigeren gebruikt u de instelknop "1". U scrolt door de menu's door de instelknop "1" te draaien. U kunt een geselecteerd menu-item openen door op de instelknop "1" te drukken.

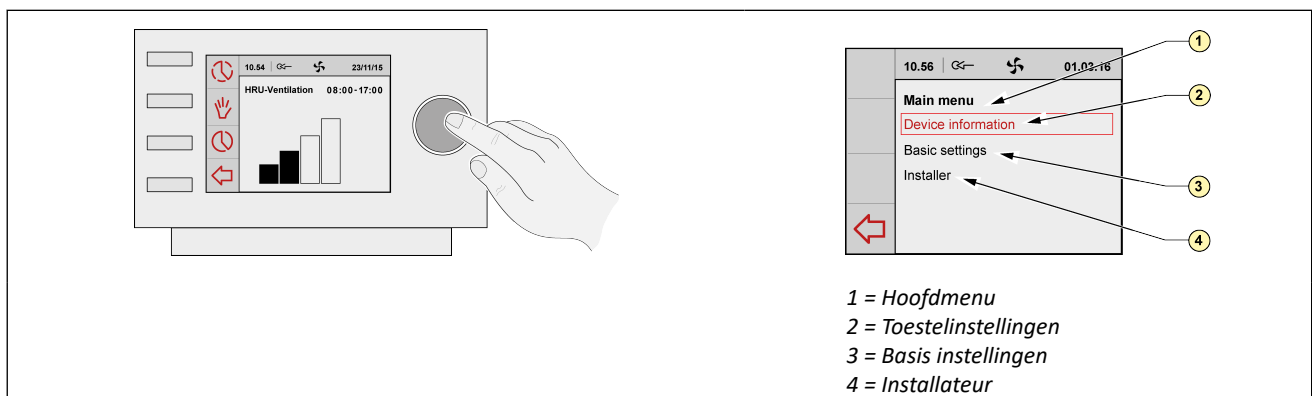
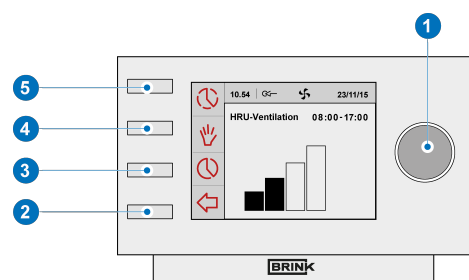

### Terugkeren naar het hoofdscherm

Het hoofdscherm is het startscherm van de Brink Air Control - Ventilation. U kunt altijd naar uw hoofdscherm terugkeren door een aantal keren op return "2" te drukken. Het aantal keren dat u op return moet drukken, hangt af van hoe diep u zich in het menu bevindt. U hoeft niet bang te zijn dat u te vaak op return drukt.

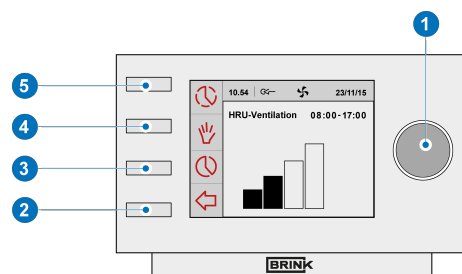

## 5.2 Weekprogramma's: P1, P2 en P3

U kunt de regeling van de ventilatiestand programmeren in een weekprogramma. U heeft de keuze uit de programma's P1, P2 en P3.

### **Programma P1**

Hiermee maakt u één dagprogramma dat geldt voor iedere dag van de week.

### **Programma P2**

Hiermee maakt u twee dagprogramma's. Eén dagprogramma voor doordeweeks 'ma-vrij' en één dagprogramma voor het weekend 'za-zo'.

### **Programma P3**

Hiermee maakt u zeven dagprogramma's. Voor iedere dag van de week afzonderlijk.

### 5.2.1 Standaard instellingen P1, P2 en P3

De Brink Air Control - Ventilation heeft standaard ingestelde weekprogramma's. Deze instellingen kunt u terugvinden in bijlage (→ [Bijlage : Standaard instellingen weekprogramma's](#) pagina 28).



## 5.2.2 Een P1 programma maken

- Druk zo nodig meerdere malen op return "2" om in hethoofdscherm te komen
- Druk op 'Instellen en activeren klokprogramma' "3"
- Selecteer 'P1 Week' door "1" te draaien
- Druk op "1". 'P1 Week' opent.

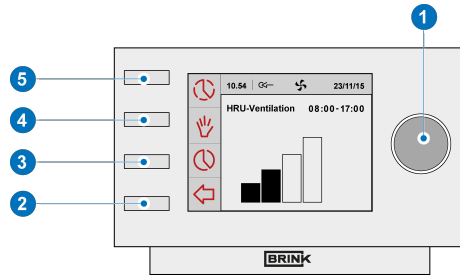

U heeft de keuze uit 'Periode 1', 'Periode 2', 'Periode 3', 'Periode 4', 'Periode 5' en 'Periode 6'. Iedere periode is een deel van de dag waarin u een ventilatiestand kunt instellen. Om periode 1 in te stellen voert u de volgende handelingen uit:

- Selecteer 'Periode 1' door "1" te draaien
- Druk op "1", 'Periode 1' opent
- Selecteer 'Starttijd' door "1" te draaien
- Druk op "1", 'Starttijd' opent
- Stel de Starttijd in door "1" te draaien.
- U heeft een bereik tussen 3.00u en 2.59u



Wanneer in een periode de tijd zo ver wordt terug gedraaid dat er streepjes komen te staan dan wordt deze periode en de boven liggende periode gewist.

- Druk op "1" om de starttijd te bevestigen

Stel nu de ventilatiestand in voor periode 1. Voer hiervoor de volgende handelingen uit:

- Selecteer 'Ventilatiestand' door "1" te draaien
- Druk op "1", 'Ventilatiestand' opent
- Stel de ventilatiestand voor periode 1 in door "1" te draaien
- Druk op "1" om de ventilatiestand voor periode 1 te bevestigen

U heeft de ventilatiestand voor periode 1 ingesteld. U kunt periode 2 t/m 6 op dezelfde wijze instellen. Een periode eindigt wanneer een nieuwe periode begint.

## 5.2.3 Een P2 programma maken

- Druk zo nodig meerdere malen op return "2" om in het hoofdscherm te komen
- Druk op 'Instellen en activeren klokprogramma' "3"
- Selecteer 'P2 Week/Weekend' door "1" te draaien
- Druk op "1". 'P2 Week/Weekend' opent

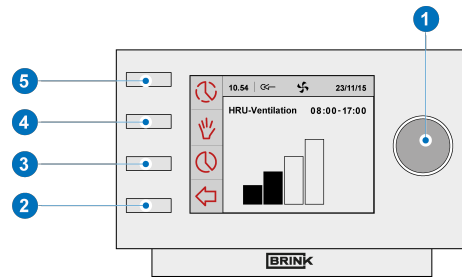

U kunt kiezen tussen 'Week' en 'Weekend'. Bij 'Week' kunt u een dagprogramma instellen voor maandag t/m vrijdag. Bij 'Weekend' kunt u een dagprogramma voor zaterdag en zondag instellen.

### Week

- Selecteer 'Week' door "1" te draaien
- Druk op "1". 'Week' opent

[\*] U heeft de keuze uit 'Periode 1', 'Periode 2', 'Periode 3', 'Periode 4', 'Periode 5' en 'Periode 6'. Iedere periode is een deel van de dag waarin u een ventilatiestand kunt instellen.

Om periode 1 in te stellen voert u de volgende handelingen uit:

- Selecteer 'Periode 1' door "1" te draaien
- Druk op "1", 'Periode 1' opent
- Selecteer 'Starttijd' door "1" te draaien
- Druk op "1", 'Starttijd' opent
- Stel de Starttijd in door "1" te draaien. U heeft een bereik tussen 3.00u en 2.59u
- Druk op "1" om de starttijd te bevestigen

Stel nu de ventilatiestand in voor periode 1. Voer hiervoor de volgende handelingen uit:

- Selecteer 'Ventilatiestand' door "1" te draaien
- Druk op "1", 'Ventilatiestand' opent
- Stel de ventilatiestand voor periode 1 in door "1" te draaien
- Druk op "1" om het debiet voor periode 1 te bevestigen

U heeft de ventilatiestand voor periode 1 ingesteld. U kunt periode 2 t/m 6 op dezelfde wijze instellen. Een periode eindigt wanneer een nieuwe periode begint.

### Weekend

- Volg de stappen van paragraaf 5.3.3, tot u de keuze heeft uit 'Week' en 'Weekend'
- Selecteer 'Weekend' door "1" te draaien
- Druk op "1". 'Weekend' opent
- Vervolg de stappen uit paragraaf 5.3.3 vanaf [\*]

## 5.2.4 Een P3 programma maken

- Druk zo nodig meerdere malen op return "2" om in het hoofdscherm te komen
- Druk op 'Instellen en activeren klokprogramma' "3"
- Selecteer 'P3 Dag' door "1" te draaien
- Druk op "1". 'P3 Dag' opent

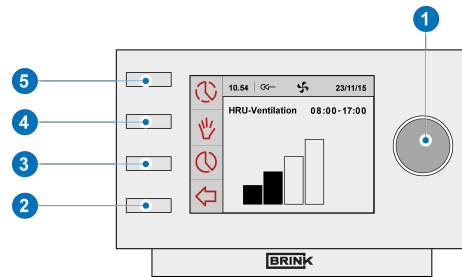

(\*) U kunt kiezen uit de dagen tussen 'maandag' t/m 'zondag'. Om een dagprogramma voor maandag in te stellen voert u de volgende stappen uit:

- Selecteer 'maandag' door "1" te draaien
- Druk op "1". 'maandag' opent

U heeft de keuze uit 'Periode 1', 'Periode 2', 'Periode 3', 'Periode 4', 'Periode 5' en 'Periode 6'. Iedere periode is een deel van de dag waarin u een ventilatiestand kunt instellen. Om periode 1 in te stellen voert u de volgende handelingen uit:

- Selecteer 'Periode 1' door "1" te draaien
- Druk op "1", 'Periode 1' opent
- Selecteer 'Starttijd' door "1" te draaien
- Druk op "1", 'Starttijd' opent
- Stel de Starttijd in door "1" te draaien. U heeft een bereik tussen 3.00u en 2:59u
- Druk op "1" om de starttijd te bevestigen

Stel nu de ventilatiestand in voor periode 1.  
Voer hiervoor de volgende handelingen uit:

- Selecteer 'Ventilatiestand' door "1" te draaien
- Druk op "1", 'Ventilatiestand' opent Press setting knob "1"; 'Ventilatiestand'
- Stel de ventilatiestand voor periode 1 in door "1" te draaien
- Druk op "1" om de ventilatiestand voor periode 1 te bevestigen

U heeft de ventilatiestand voor periode 1 ingesteld. U kunt periode 2 t/m 6 op dezelfde wijze instellen. Een periode eindigt wanneer een nieuwe periode begint.

Indien u het dagprogramma voor maandag gemaakt heeft, kunt u hetzelfde doen voor de andere dagen van de week. Herhaal dan de stappen van paragraaf 5.3.4, maar kies na (\*) in plaats van 'maandag' een andere dag.

## 5.3 Programmasoort (P1, P2, of P3) activeren

De Brink Air Control - Ventilation heeft drie soorten weekprogramma's P1, P2 en P3. U kunt de weekprogramma's zelf programmeren, zie voor meer informatie paragraaf → [Weekprogramma's: P1, P2 en P3](#) pagina 14.

Indien u één van de weekprogramma's wilt programmeren voert u de volgende handelingen uit :

- Druk zo nodig meerdere malen op return "2" om in het hoofdscherm te komen
- Druk op 'Instellen en activeren klokprogramma "3"
- Selecteer 'Programma activeren' door 1 te draaien
- Druk op "1". 'Programma activeren' opent
- Selecteer P1, P2 of P3 door "1" te draaien
- Druk "1" om P1, P2 of P3 te activeren

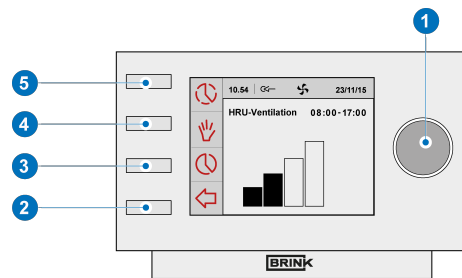

## 5.4 Programma tijdelijk overrulen

U kunt het programma tijdelijk overrulen. Hiervoor voert u de volgende handelingen uit

- Druk zo nodig meerdere malen op return "2" om in het hoofdscherm te komen.
- Druk op 'Overbrugging klokprogramma' "5"
- Draai "1" om tijdelijk de ventilatiestand in te stellen

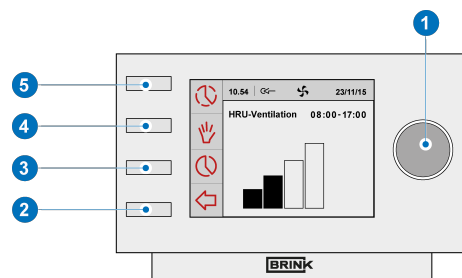

### Let op!



Boven in uw scherm staat tot welke tijd de nieuw ingestelde ventilatiestand van toepassing is. Na deze tijd zal het programma weer worden ingeschakeld. Indien u het toestel overruled in de maximale stand, dan zal de overrule periode 30 minuten bedragen. Dit kunt u tevens ongedaan maken door op return "2" te drukken. Return toets "2" kan niet worden gebruikt tot ongeveer 10 seconden na de laatste instelling!

## 5.5 Programma voor langere tijd overrulen

Indien u een programma heeft ingesteld, dan kunt u deze handmatig overrulen, bijvoorbeeld bij vakanties. Om het programma te overrulen voert u de volgende handelingen uit :

- Press return key "2" as many times as necessary to get  
Druk zo nodig meerdere malen op return "2" om in het hoofdscherm te komen
- Druk op "4" . 'Handmatig' verschijnt in het display
- Draai "1" om de ventilatiestand in te stellen
- De handmatige stand overruled nu het programma. Indien u de handmatige stand ongedaan wilt maken, drukt u op return "2" . Return knop "2" is pas te bedienen ca. 10 seconden na laatste instelling!

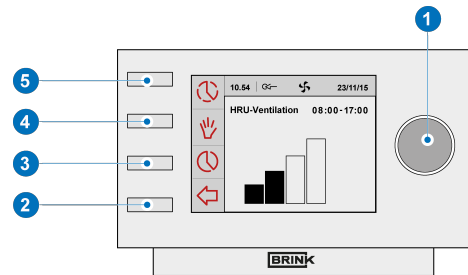

## 5.6 Waarde ventilatiestanden instellen

- U kunt de waarde per ventilatiestand zelf instellen. Voer hiervoor de volgende handelingen uit: Druk zo nodig meerdere malen op return "2" om in het hoofdscherm te komen
- Druk op "1". 'Hoofdmenu (main menu)' opent
- Selecteer 'Installateur (Installer)' door "1" te draaien
- Selecteer gewenste toestel door "1" te draaien
- Druk "1" om de gewenste toestel te bevestigen (of selecteer indien maar één toestel is aangesloten de keuze WTW-toestel).
- Selecteer 'Toestelinstellingen' door "1" te draaien
- Druk op "1". 'Toestelinstellingen' opent
- Selecteer 'Luchtdebiet - stand 0' door "1" te draaien

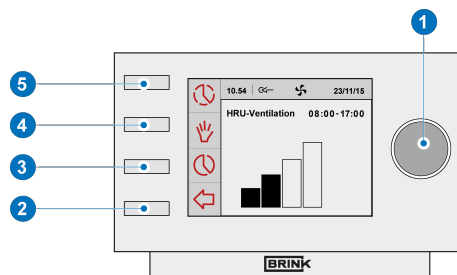

### Let op!

Met 'Debiet 0' wordt bedoeld ventilatiestand :



Met 'Debiet 1' wordt bedoeld ventilatiestand :



Met 'Debiet 2' wordt bedoeld ventilatiestand :



Met 'Debiet 3' wordt bedoeld ventilatiestand :



- Stel 'Luchtdebiet - stand 0' in door aan "1" te draaien.
- Druk op "1" om de ingestelde waarde voor 'Luchtdebiet stand 0' te bevestigen

Debiet 1 t/m 3 kunt u op dezelfde wijze instellen als hierboven beschreven voor Luchtdebiet - stand 0.



### Let op!

Voor een hogere debietstand kunt u geen lagere waarde invoeren, dan de waarde van een lagere debietstand (Debiet 0 < Debiet 1 < Debiet 2 < Debiet 3).

## 5.7 Instellingen opvragen

U kunt de actuele instellingen van de Brink Air Control - Ventilation opvragen:

- Druk zo nodig meerdere malen op return "2" om in het hoofdscherm te komen
- Druk op "1". 'Hoofdmenu (main menu)' opent
- Selecteer 'gewenste toestel door "1" te draaien
- Druk "1" om de gewenste toestel te bevestigen (of selecteer indien maar één toestel is aangesloten de keuze WTW-toestel).
- Selecteer 'Toestelinformatie' (Device information)' door "1" te draaien.
- Druk op "1". 'Toestelinformatie (Device information)' opent
- Bekijk gewenste informatie door "1" te draaien

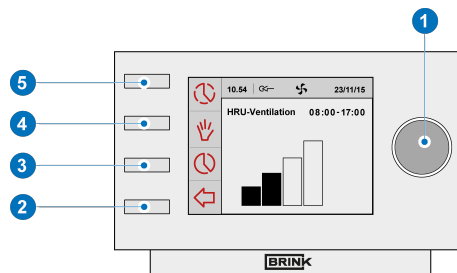

### Let op!

Via het 'Toestelinformatie menu' kunt u de instellingen bekijken, maar niet wijzigen.

## 5.8 Fabrieksinstellingen aangesloten toestel

Op de Brink Air Control - Ventilation zit een toestel aangesloten. Het is mogelijk om de instellingen van dit toestel terug te zetten naar de fabrieksinstellingen. Voer hiervoor de volgende handelingen uit :

- Druk zo nodig meerdere malen op return "2" om in het hoofdscherm te komen
- Druk op "1". 'Hoofdmenu (main menu)' opent
- Selecteer 'Installateur (Installer)' door "1" te draaien
- Druk op "1". 'Installateur (Installer)' opent
- Selecteer 'Fabrieksinstelling (Factory setting)' door "1" te draaien
- Druk op "1". 'Fabrieksinstelling (Factory setting)' opent
- Kies optie 'ja (yes)' door "1" te draaien
- Druk "1" om de terug zetten naar fabrieksinstelling te bevestigen.
- Door selectie van fabrieksinstelling worden alle instellingen teruggezet naar de fabrieksinstelling. Ook worden dan alle storingsmeldingen gewist.

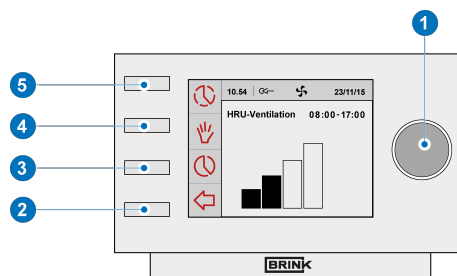

# 6 Onderhoud

## 6.1 Algemeen onderhoud



### Voorzichtig!

Reinig de Brink Air Control - Ventilation met een zachte doek.

Reinig de Brink Air Control - Ventilation nooit met water en/of schoonmaakmiddel.

## 6.2 Filter reinigen of vervangen

### 6.2.1 Filtermelding

Wanneer de tekst 'FILTER' op het display van de Brink Air Control - Ventilation verschijnt dienen de filters in het op de Brink Air Control - Ventilation aangesloten toestel te worden schoongemaakt of vervangen.

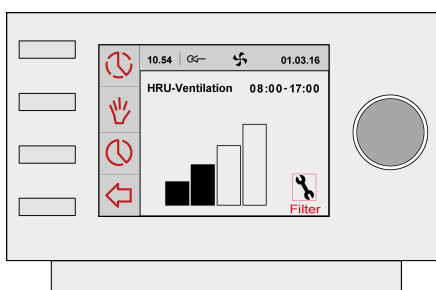

### 6.2.2 Filters uitnemen, reinigen of vervangen

Raadpleeg voor het uitnemen van de filters de handleiding van het aan de Brink Air Control - Ventilation aangesloten toestel.



## 6.2.3 Filtermelding resetten

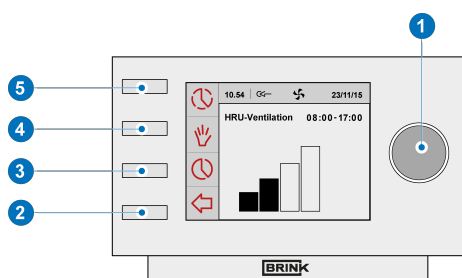

- Wanneer u het filter (of de filters) gereinigd of vervangen heeft, kunt u de filtermelding resetten. Houd hiervoor minimaal vijf seconden de instelknop toets "1" ingedrukt.
- Druk zo nodig op return "2" om in het hoofdscherm te komen.
- De tekst op het display van de Brink Air Control - Ventilation verdwijnt.

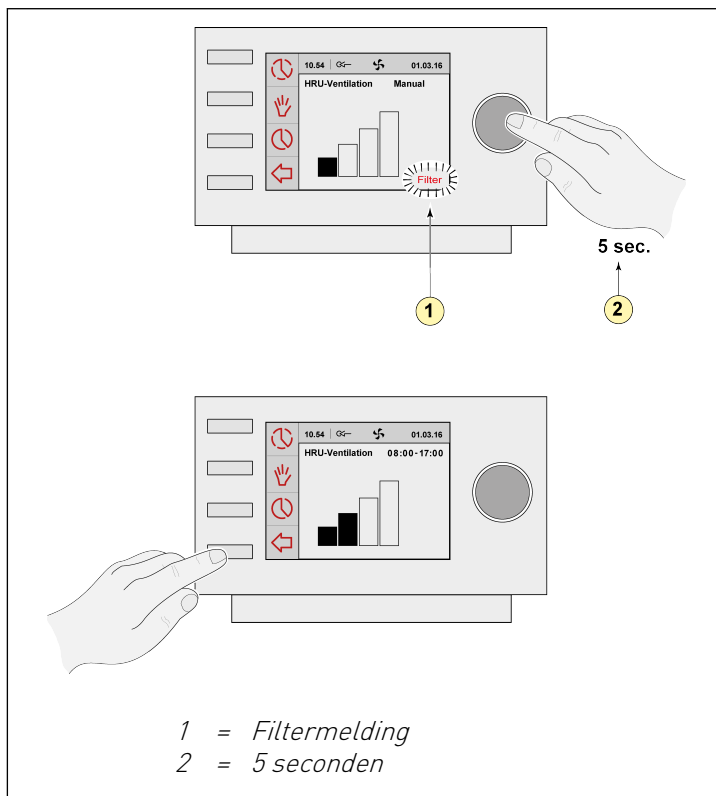

# 7 Demontage



## **Waarschuwing!**

Het is niet toegestaan om zelf de Brink Air Control - Ventilation of onderdelen van de Brink Air Control - Ventilation te demonteren. Dit mag alleen gedaan worden door een door Brink Climate Systems B.V. erkende onderhoudsmonteur.

# 8 Reparatie



## **Waarschuwing!**

Het is niet toegestaan om zelf de Brink Air Control - Ventilation of onderdelen van de Brink Air Control - Ventilation open te maken of te repareren. Dit mag alleen gedaan worden door een door Brink Climate Systems B.V. erkende onderhoudsmonteur.

# 9 Milieu

## Let op!

De Brink Air Control - Ventilation mag niet worden verwijderd als ongesorteerd huishoudelijk afval, maar moet gescheiden worden ingezameld.



## Let op!

Informeer binnen uw regio naar de mogelijkheden om de Brink Air Control - Ventilation in te leveren bij beëindiging van het gebruik. Gooi elektrische apparaten en onderdelen niet weg, maar bekijk of (onderdelen van) de Brink Air Control - Ventilation ingeleverd, gerecycled of hergebruikt kunnen worden.

## RoHS-naleving

Dit product voldoet aan richtlijn 2011/65/EU van het Europese Parlement en de Raad van 27 januari 2003 aangaande de beperking van het gebruik van bepaalde milieugevaarlijke stoffen in elektronische apparatuur (RoHS) en de aanpassingen van die richtlijn.

## WEEE-kennisgeving

De WEEE-richtlijn (Waste Electrical and Electronic Equipment), die als Europese wet van kracht werd op 13 februari 2003, heeft geresulteerd in een belangrijke verandering in de behandeling van elektrische apparatuur aan het einde van hun gebruikscyclus. Het doel van deze richtlijn is ten eerste het voorkomen van elektrische apparatuur in het afval en bovendien het bevorderen van hergebruik, recycling en andere vormen van herstel van dergelijk afval teneinde de hoeveelheid afval te beperken.

Het WEEE-logo op een product of op de verpakking geeft aan dat dit product niet samen met het huishoudelijk afval mag worden afgevoerd of weggegooid. U dient al uw oude elektronische of elektrische apparatuur af te voeren via speciale verzamelpunten van dergelijk gevaarlijk afval. Afzonderlijke inzameling en correcte behandeling van oude elektronische en elektrische apparatuur helpt ons natuurlijke bronnen in stand te houden. Bovendien waarborgt de correcte recycling de veiligheid en gezondheid van de mens en zijn omgeving. Voor meer informatie over het verwerken van elektronische en elektrische apparaten, hergebruik en verzamelpunten, neemt u contact op met uw gemeente, uw plaatselijk milieubedrijf, de leverancier bij wie u het apparaat heeft gekocht of de fabrikant van het apparaat.



WEEE logo

## Inleveren en recycling

Informeer binnen uw regio naar de mogelijkheden om de Brink Air Control - Ventilation in te leveren bij beëindiging van het gebruik. Gooi elektrische apparaten en onderdelen niet weg, maar bekijk of (onderdelen van) de Brink Air Control - Ventilation ingeleverd, gerecycled of hergebruikt kunnen worden.

# 10 Probleemoplossing en garantie

## 10.1 Probleemoplossing

Zie de installatievoorschriften van het aan de Brink Air Control - Ventilation aangesloten toestel voor een probleemoplossing voor het op de Brink Air Control - Ventilation aangegeven foutmelding.

## 10.2 Garantie

De Brink Air Control - Ventilation is door Brink Climate Systems B.V. met zorg vervaardigd en volgens hoge kwaliteitsnormen. Het functioneren van de Brink Air Control - Ventilation is gegarandeerd voor een periode van twee jaar vanaf het moment van levering. Deze garantie wordt verleend conform de Algemene Voorwaarden van Brink Climate Systems B.V. U kunt deze vinden op [www.brinkclimatesystems.nl](http://www.brinkclimatesystems.nl).

Wilt u aanspraak doen op garantie?

Dan moet u dat schriftelijk kenbaar maken via:

Brink Climate Systems B.V.

Postbus 11

NL-7950 AA, Staphorst, Nederland

In geval van onjuist of onoordeelkundig gebruik van de Brink Air Control - Ventilation en het niet opvolgen van de gebruiksaanwijzingen in deze gebruikershandleiding, vervalt uw recht op garantie.

### **Waarschuwing!**









Het is niet toegestaan wijzigingen in de hardware of software van de Brink Air Control - Ventilation aan te brengen. Dit kan effect hebben op het goed functioneren van de Brink Air Control - Ventilation en in dat geval vervallen alle garanties.

Het is niet toegestaan om zelf de Brink Air Control - Ventilation of onderdelen van de Brink Air Control - Ventilation open te maken of te repareren. In dat geval vervallen garanties.

# 11 Bijlage : Standaard instellingen weekprogramma's







## 11.1 Standaard programma P1

*Week (maandag tot en met zondag)*







Periode	Starttijd	Ventilatiestand
1	07.00	
2	08.00	
3	17.00	
4	22.00	
5	Niet ingesteld	
6	Niet ingesteld	

## 11.2 Standaard programma P2

*Week (maandag tot en met vrijdag)*







Periode	Starttijd	Ventilatiestand
1	07.00	
2	08.00	
3	17.00	
4	22.00	
5	Niet ingesteld	
6	Niet ingesteld	

*Weekend (Zaterdag en zondag)*

Periode	Start time	Ventilatiestand
1	08.00	
2	23.00	
3	Niet ingesteld	
4	Niet ingesteld	
5	Niet ingesteld	
6	Niet ingesteld	

## 11.3 Standaard programma P3

Maandag

Periode	Starttijd	Ventilatiestand
1	07.00	
2	08.00	
3	17.00	
4	22.00	
5	Niet ingesteld	
6	Niet ingesteld	

Dinsdag (hetzelfde als maandag)

Woensdag (hetzelfde als maandag)

Donderdag (hetzelfde als maandag)

Vrijdag (hetzelfde als maandag)

Zaterdag (hetzelfde als maandag)

Zondag (hetzelfde als maandag)





**Brink Climate Systems B.V.**

Postbus 11, NL-7950AA Staphorst

T: +31 (0) 522 46 99 44

E. [info@brinkclimatesystems.nl](mailto:info@brinkclimatesystems.nl)

[www.brinkclimatesystems.nl](http://www.brinkclimatesystems.nl)





*Air for life*

## Installatievoorschriften

Brink Air Control - Allure klokthermostaat  
Nederlands



# Inhoudsopgave

1 Gebruikershandleiding.....	3	11 Bijlage : Standaard instellingen weekprogramma's... ..	31
1.1 Beschrijving van Brink Air Control - Allure klokthermostaat.....	3	11.1 Standaard programma P1.....	31
1.2 Gebruikte symbolen.....	3	11.2 Standaard programma P2.....	31
2 Technische specificaties.....	4	11.3 Standaard programma P3.....	32
2.1 Algemene product specificaties.....	4	11.4 Standaard koelprogramma P1.....	33
2.2 Omgevingsinvloeden.....	4	11.5 Standaard koelprogramma P2.....	33
2.3 Functieoverzicht.....	5	11.6 Standaard koelprogramma P3.....	34
2.4 Overzicht display hoofdschermversie.....	6		
3 Voorzorgsmaatregelen en veiligheidsinstructies.....	7		
3.1 Algemeen.....	7		
3.2 Bij de plaatsing.....	7		
3.3 Bij het gebruik.....	7		
3.4 Algemeen onderhoud.....	8		
3.5 Milieu.....	8		
4 Montage en installatie (te verrichten door de installateur).....	9		
4.1 Montage.....	9		
4.1.1 De bedieningsmodule loskoppelen van de wandconsole.....	9		
4.1.2 De wandconsole monteren.....	9		
4.1.3 Elektrische aansluiting.....	10		
4.1.4 De bedieningsmodule terugplaatsen in de wandconsole.....	10		
4.2 Installatie.....	11		
4.2.1 Taal instellen.....	11		
4.2.2 Tijd instellen.....	12		
4.2.3 Datum instellen.....	13		
4.2.4 Adaptief aan/uit.....	14		
4.2.5 Temperatuur kalibratie.....	15		
4.2.6 Instellingen fabrieksprogramma wijzigen.....	16		
5 Beschrijving van de bediening: wijze van gebruik.....	18		
5.1 Navigeren: algemene beschrijving.....	18		
5.2 Weekprogramma's P1, P2 en P3.....	19		
5.2.1 Programmasoort (P1, P2 or P3) activeren.....	19		
5.2.2 Programmasoort (P1, P2 or P3) activeren (koelen).....	20		
5.2.3 Programma tijdelijk overrulen.....	21		
5.2.4 Programma voor langere tijd overrulen.....	22		
5.2.5 Instellingen opvragen.....	23		
5.2.6 Fabrieksinstellingen aangesloten toestel.....	24		
6 Onderhoud.....	25		
6.1 Algemeen onderhoud.....	25		
6.2 Filter reinigen of vervangen.....	25		
6.2.1 Filtermelding.....	25		
6.2.2 Filters uitnemen, reinigen of vervangen.....	25		
6.2.3 Filtermelding resetten.....	26		
7 Demontage.....	27		
8 Reparatie.....	28		
9 Milieu.....	29		
10 Probleemoplossing en garantie.....	30		
10.1 Probleemoplossing.....	30		
10.2 Garantie.....	30		

# 1 Gebruikershandleiding

Geachte klant,

Bedankt voor de aanschaf van de Brink Air Control - Allure klokthermostaat. Deze gebruikershandleiding bevat alle benodigde informatie om snel vertrouwd te raken met het product. Wij verzoeken u vriendelijk om deze informatie zorgvuldig door te nemen, alvorens met het product te gaan werken. Deze gebruikershandleiding is bedoeld voor de installateur en de eindgebruiker van de Brink Air Control - Allure klokthermostaat. Via de inhoudsopgave kunt u de informatie die u nodig heeft terugvinden in de gebruikershandleiding. Dit is de uitgebreide gebruikershandleiding. Naast deze gebruikershandleiding is ook een Quick Start Guide beschikbaar. Bewaar deze gebruikershandleiding goed! Voor meer informatie of het bestellen van handleidingen, neem contact op met:

Brink Climate Systems B.V.  
Postbus 11  
NL-7950 AA, Staphorst, Nederland  
T: +31 (0) 522 46 99 44  
F: +31 (0) 522 46 94 00  
E: [info@brinkclimatesystems.nl](mailto:info@brinkclimatesystems.nl)  
[www.brinkclimatesystems.nl](http://www.brinkclimatesystems.nl)

## 1.1 Beschrijving van Brink Air Control - Allure klokthermostaat

### Bedoeld en onbedoeld gebruik

De Brink Brink Air Control - Allure klokthermostaat dient te worden gebruikt in combinatie met Brink-toepassingen en Brink-toebehoren die door Brink Climate Systems B.V. zijn goedgekeurd. De Brink Brink Air Control - Allure klokthermostaat dient voor regeling van Brink luchtverwarmingssystemen die werken met het eBus-protocol.

De Brink Brink Air Control - Allure klokthermostaat herkent automatisch de juiste Brink-toepassingen waaraan het is gekoppeld!

Tot het gebruik volgens de voorschriften hoort ook het in acht nemen van de handleiding en alle andere aanvullende en relevante Brink Climate Systems B.V.-documenten.

Elk ander of verdergaand gebruik wordt beschouwd als niet in overeenstemming met de voorschriften. Brink Climate Systems B.V. kan niet verantwoordelijk worden gesteld voor eventuele schade veroorzaakt door oneigenlijk, verkeerd of onverstandig gebruik. Enkel de exploitant/gebruiker is hiervoor verantwoordelijk. Voorkom vorstschade: Zorg ervoor dat tijdens uw afwezigheid gedurende een vorstperiode de verwarmingsinstallatie in werking blijft en dat alle ruimtes voldoende worden verwarmd. De exploitant of gebruiker van de installatie zorgt ervoor dat alle handleidingen veilig worden bewaard. Geef deze gebruikershandleiding en andere aanvullende handleidingen door aan de nieuwe eigenaar van de woning.

## 1.2 Gebruikte symbolen



### Waarschuwing!

de gebruiker kan zichzelf (ernstig) verwonden of het product ernstig beschadigen. Een waarschuwing duidt op een risico op letsel bij de gebruiker of schade aan het product, als de gebruiker de procedures niet zorgvuldig uitvoert.



### Voorzichtig!

Het product kan beschadigd raken. "Voorzichtig" duidt op een risico op schade aan het product, als de gebruiker de procedures niet zorgvuldig uitvoert.



### Let op!

Een opmerking met aanvullende informatie voor de gebruiker. Een opmerking wijst de gebruiker op mogelijke problemen.

# 2 Technische specificaties

## 2.1 Algemene product specificaties

### Productbeschrijving

Naam: Brink Air Control - Allure klokthermostaat

### Technische productspecificaties

Spanning: 15 tot 24 Volt

Stroomverbruik: 1,5 Watt

Beschermingsklasse: IP30

Gangreserve: > 48 uur

### Omgevingscondities

Omgevingstemperatuur: 0 °C tot 50 °C

Opslagtemperatuur: -20 °C tot 60 °C

Luchtvochtigheid: 10% tot 90%

Overig: Gebruik uitsluitend binnen

## 2.2 Omgevingsinvloeden

Voor een goede werking moet de Brink Air Control - Allure klokthermostaat worden geplaatst en gebruikt in een ruimte met de juiste omgevingscondities. De Brink Air Control - Allure klokthermostaat mag alleen binnen worden opgehangen, maar niet in de buurt van een warmtebron, een radiator, in de tocht of in een vochtige omgeving. Ook mag de Brink Air Control - Allure klokthermostaat niet blootgesteld worden aan directe stralingswarmte (zonlicht).

De Brink Air Control - Allure klokthermostaat mag ook niet in de buurt van een magnetisch veld worden opgehangen. Dit kan schade veroorzaken aan interne componenten.

## 2.3 Functieoverzicht

De Brink Air Control - Allure klokthermostaat is voorzien van een aantal knoppen waarmee het toestel bediend kan worden:

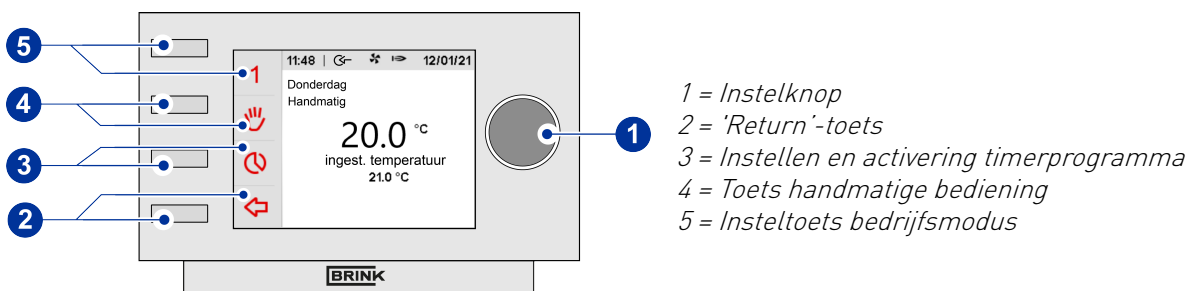

1. Deze instelknop (menu) heeft meerdere functies afhankelijk van het geselecteerde menu.  
Draaien - Temperatuur / tijdstelling wijzigen of menu selecteren.  
Drukken - Geselecteerd menu openen of selectie bevestigen.
2. Met de "Return"-toets gaat u altijd een stap terug in het menu of u annuleert een tijdelijke of handmatige instelling.
3. Toets voor het instellen van het timerprogramma
4. Door op de toets handmatige bediening te drukken zet u de Brink Air Control - Allure klokthermostaat voor onbepaalde tijd op een constante temperatuur (→ [Weekprogramma's P1, P2 en P3](#) pagina 19).
5. Met deze toets kunt u uit vier verschillende bedrijfsmodi kiezen (zie onderstaande tabel).

Met toets 5 kunt u vier verschillende bedrijfsmodi kiezen: op het display wordt de geselecteerde bedrijfsmodus in rood weergegeven (1, 2, 3 of \*):

### 1 Ventilatiemodus uit

- De systeemventilator wordt geregeld door de temperatuursensor; bij geen warmtevraag staat de systeemventilator stil.
- Brander modulerend volgens warmtevraag ruimtethermostaat.

### 2 Comfortmodus

- De systeemventilator wordt geregeld door de temperatuursensor; bij geen warmtevraag draait de systeemventilator continu op minimum luchthoeveelheid.
- Brander modulerend volgens warmtevraag ruimtethermostaat.

### 3 Verhoogde-ventilatiemodus

- De systeemventilator draait continu op maximaal ingestelde luchthoeveelheid.
- Brander modulerend volgens warmtevraag ruimtethermostaat.

### ❄ Koeling aan

- Bij koelvraag draait de systeemventilator continu in de koelmodus; bij geen koelvraag draait systeemventilator op minimum luchthoeveelheid.
- De brander kan nooit worden geactiveerd wanneer de linker instelknop in de koelmodus staat.

## 2.4 Overzicht display hoofdschermversie

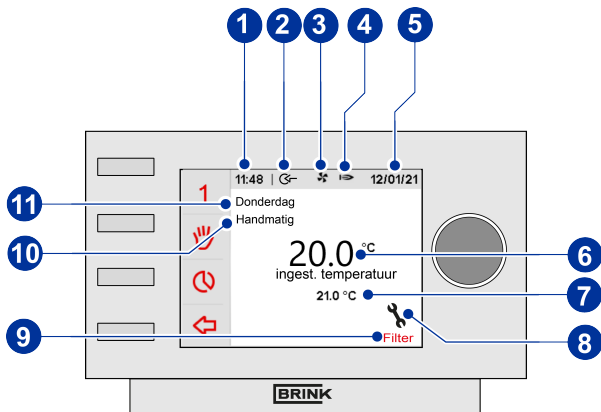

- 1 = Tijd  
 2 = Indicator eBus-verbinding (niet op alle menuschermen zichtbaar)  
 3 = Ventilatorindicator  
 4 = Symbool "Warmtevraag (☞)" of symbool "Koelvraag (\*\*)"  
 5 = Datum (dag/ maand/ jaar)  
 6 = Ruimtetemperatuur  
 7 = Gewenste temperatuur  
 8 = Storingssymbool  
 9 = Filtermelding  
 10 = Tijdblok of handmatige werking  
 11 = Dag

### 1 Tijd

In de bedrijfsmodus wordt op het display van de Brink Brink Air Control - Allure klokthermostaat de actuele tijd weergegeven.

### 2 eBus-verbinding

De eBus-verbinding met de luchtverwarmer is actief wanneer dit symbool wordt weergegeven (dit symbool is niet in alle menuschermen zichtbaar).

### 3 Ventilatorsymbool luchtverwarmer

Systeemventilator van de Luchtverwarmer is actief wanneer dit symbool wordt weergegeven.

### 4 Warmtevraag of koelvraag -symbool

"Bij warmtevraag (☞) kan brander aan gaan en bij koelvraag (\*\*\*) kan koelunit actief zijn.

### 5 Datum

In de bedrijfsmodus wordt op het display van de Brink Brink Air Control - Allure klokthermostaat de actuele datum weergegeven.

### 6 Ruimtetemperatuur

In de bedrijfsmodus wordt op het display van de Brink Brink Air Control - Allure klokthermostaat de actuele ruimtetemperatuur weergegeven.

### 7 Gewenste ruimtetemperatuur

In de bedrijfsmodus wordt op het display van de Brink Brink Air Control - Allure klokthermostaat de gewenste ruimtetemperatuur (ingestelde temperatuur) weergegeven. Deze kunt u met de draaiknop instellen.

### 8 Foutcode

Wanneer in de luchtverwarmer een storing optreedt, wordt op het display van de Brink Brink Air Control - Allure klokthermostaat een foutmelding weergegeven.

Deze bestaat uit een E (Error) met een storingsnummer. Op het display van de luchtverwarmer wordt dezelfde storingsmelding weergegeven.

Zie de bij de luchtverwarmer meegeleverde installatievoorschriften voor het storingsoverzicht.

Na het oplossen van de storing moet de luchtverwarmer altijd worden gereset. De storingsmelding verdwijnt dan ook van het display van de ruimtethermostaat.

### 9 Filtermelding

Wanneer het filter in de luchtverwarmer gereinigd of vervangen moet worden, verschijnt op het display van de Brink Air Control - Allure klokthermostaat de tekst "FILTER".

Zie voor een uitgebreide handleiding voor het reinigen en vervangen van het filter of de filters de bij de luchtverwarmer meegeleverde installatievoorschriften.

Het resetten van de filtermelding moet altijd op het bedieningspaneel van de luchtverwarmer worden gedaan.

### 10 Handmatige werking of tijdblok

Het actuele tijdblok of handmatige werking wordt hier weergegeven.

### 11 Dag

In de bedrijfsmodus wordt op het display van de Brink Brink Air Control - Allure klokthermostaat de actuele dag weergegeven.



# 3 Voorzorgsmaatregelen en veiligheidsinstructies

## 3.1 Algemeen

### Waarschuwing!

De installatie en montage werkzaamheden die nodig zijn om uw Brink Air Control - Allure klokthermostaat in gebruik te kunnen nemen, dienen door een door Brink Climate Systems B.V. erkende installateur te worden uitgevoerd.



Haal onmiddellijk de stroom van uw Brink Air Control - Allure klokthermostaat af door de stekker van het aangesloten toestel uit het stopcontact te halen, indien:

- Onderdelen van de Brink Air Control - Allure klokthermostaat openliggen, doorboord zijn, vochtig zijn of hard gevallen zijn;
- De voedingskabel beschadigd is;
- Het scherm gebarsten of gebroken is.

Neem vervolgens contact op met Brink Climate Systems B.V. of uw leverancier.

### Let op!



- Gebruik nooit andere onderdelen dan de originele onderdelen.
- Gebruik de Brink Air Control - Allure klokthermostaat alleen binnen, bij temperaturen tussen 0 °C en 50 °C en bij een relatieve luchtvochtigheid tussen 10% en 90%.
- Als de Brink Air Control - Allure klokthermostaat kapot gaat of als de fabrieksinstellingen worden teruggezet, dan gaan alle instellingen (exclusief de filtermelding) verloren. Er is geen backup beschikbaar.

## 3.2 Bij de plaatsing

### Let op!

Montage en installatie dient uitgevoerd te worden door een door Brink Climate Systems B.V. erkende installateur. Hou bij plaatsing rekening met de volgende eisen:



- De Brink Air Control - Allure klokthermostaat dient op een hoogte van ca. 1,65 meter boven de vloer geplaatst te worden;
- De Brink Air Control - Allure klokthermostaat mag niet worden afgedekt door bijvoorbeeld een gordijn of een kast;
- Raadpleeg voor de omgevingseisen paragraaf → [Omgevingsinvloeden](#) pagina 4

## 3.3 Bij het gebruik



### Let op!

Instellingen die niet in deze gebruikershandleiding zijn beschreven, zijn bedoeld voor door Brink Climate Systems B.V. erkende installateurs. Verander deze niet zelf.

### 3.4 Algemeen onderhoud



**Voorzichtig!**

Maak het scherm schoon met een zachte doek.  
Breng nooit water en/of (schoonmaak) vloeistof op het scherm aan.

### 3.5 Milieu



**Let op!**

De Brink Air Control - Allure klokthermostaat mag niet worden verwijderd als ongesorteerd huishoudelijk afval, maar moet gescheiden worden ingezameld.

Informeer binnen uw regio naar de mogelijkheden om de Brink Air Control - Allure klokthermostaat in te leveren bij beëindiging van het gebruik. Gooi elektrische apparaten en onderdelen niet weg, maar bekijk of (onderdelen van) de Brink Air Control - Allure klokthermostaat ingeleverd, gerecycled of hergebruikt kunnen worden.

# 4 Montage en installatie (te verrichten door de installateur)

Montage en installatie dienen uitgevoerd te worden door een door Brink Climate Systems B.V. erkende installateur.

## 4.1 Montage

Om de Brink Air Control - Allure klokthermostaat te monteren dient u de stappen die worden beschreven in paragraaf (→ [De bedieningsmodule loskoppelen van de wandconsole](#) pagina 9) tot en met paragraaf (→ [De bedieningsmodule terugplaatsen in de wandconsole](#) pagina 10) één voor één uit te voeren.

### 4.1.1 De bedieningsmodule loskoppelen van de wandconsole

Koppel de bedieningsmodule los van de wandconsole. Voer hiervoor de volgende handelingen uit:

- Schuif de bedieningsmodule over de twee geleidingsprofielen op de wandconsole omhoog totdat de bedieningsmodule kan worden losgenomen.

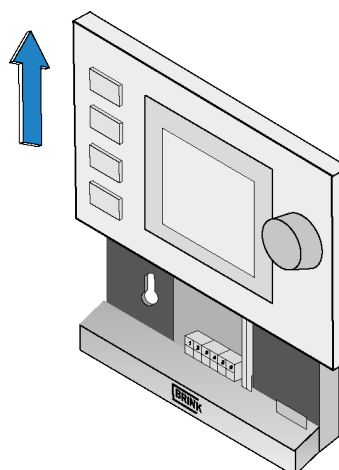

### 4.1.2 De wandconsole monteren

De wandconsole kan worden bevestigd op een inbouwdoos (Ø 55 mm) of kan rechtstreeks op de wand worden gemonteerd met schroeven en pluggen.

- Schroef de wandconsole op de juiste positie aan de wand. Maak hierbij gebruik van de standaard bevestigingsgaten in de wandconsole.

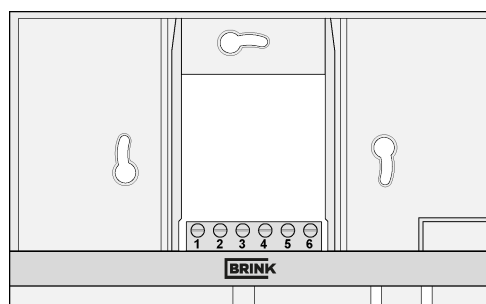

#### Let op!

Raadpleeg (→ [Bij de plaatsing](#) pagina 7) voor meer informatie over de plaatsing van de Brink Air Control - Allure klokthermostaat.

### 4.1.3 Elektrische aansluiting

Om de Brink Air Control - Allure klokthermostaat elektrisch aan de sluiten voert u de volgende handelingen uit:

- Voer de twee aderige kabel (deze komt vanaf het aan te sluiten toestel) door via de opening aan de achterzijde van de wandconsole.
- Controleer of de uiteinden van de kabels op de juiste wijze gestript zijn. Indien dit niet het geval is, doe dit alsnog.
- Schroef de kabel vast aan klemmenstrook nr. 1 en nr. 2. Raadpleeg voor meer informatie over de juiste aansluiting het installatievoorschrift van het aan te sluiten toestel.

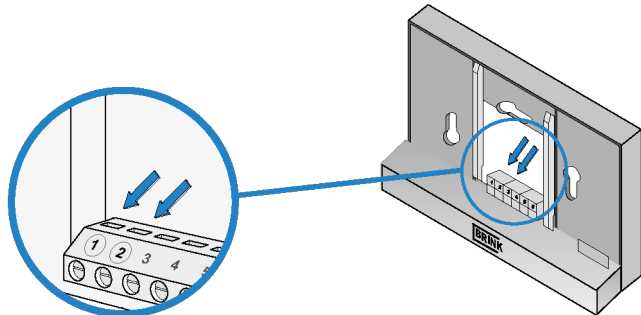

### 4.1.4 De bedieningsmodule terugplaatsen in de wandconsole

Plaats de bedieningsmodule in de aan de wand gemonteerde wandconsole. Voer hiervoor de volgende handelingen uit:

- Schuif de bedieningsmodule over de twee geleidingsprofielen naar beneden toe. Let goed op dat de geleidingsprofielen van de wandconsole op de juiste wijze in de hiervoor bestemde uitsparing van de bedieningsmodule zitten.

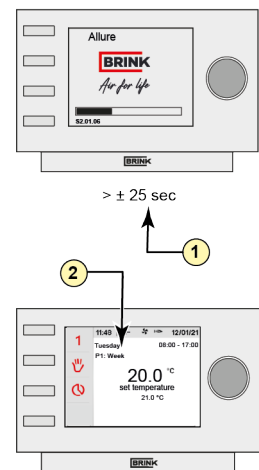
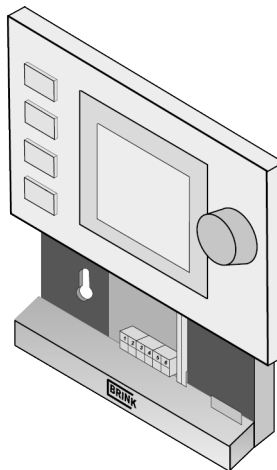

1 = ± 25 sec.

2 = *Brink luchtverwarmingssysteem*



#### Let op!

De bedieningsmodule dient vast te klikken in de wandconsole. Alleen dan is een goede elektrische verbinding tot stand gekomen.

## 4.2 Installatie

### 4.2.1 Taal instellen

U kunt de taal waarin de menu's worden weergegeven instellen.  
Om de taal in te stellen voert u de volgende handelingen uit:

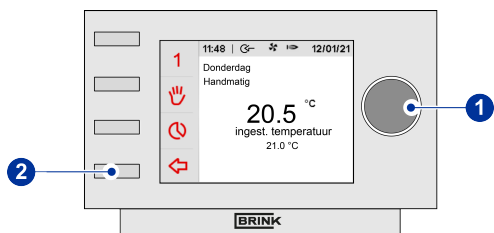

- Druk zo nodig meerdere malen op return "2" om in het hoofdscherm te komen.
- Druk op "1"; 'Hoofdmenu [Main menu]' opent.
- Selecteer 'Basisinstellingen [Basic settings]' door "1" te draaien.
- Druk op "1"; 'Basisinstellingen [Basic settings]' opent.
- Selecteer 'Taal [Language]' door "1" te draaien.
- Druk op "1"; 'Taal [Language]' opent.
- Selecteer de gewenste taal door "1" te draaien.
- Druk op "1" om de geselecteerde taal in te stellen.
- Druk zo nodig meerdere malen op de return "2" om in het hoofdscherm te komen.

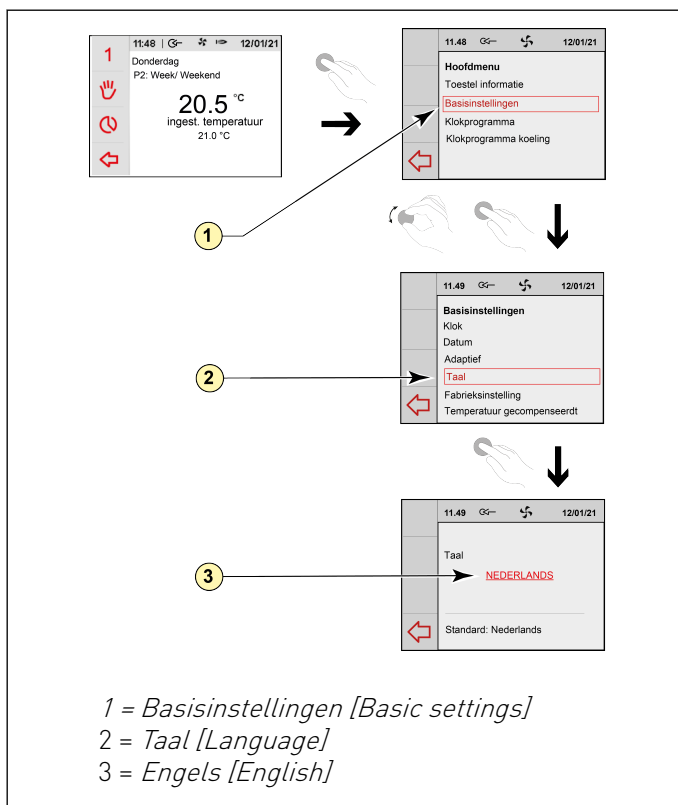

#### Let op!

Indien uw Brink Air Control - Allure klokthermostaat ingesteld is op een andere taal dan Nederlands, dan komen de namen van de omschreven menu items niet overeen met de menu items van deze gebruikershandleiding.

## 4.2.2 Tijd instellen

U kunt de tijd instellen. De tijd is zichtbaar op het hoofdscherm. De Brink Air Control - Allure klokthermostaat beschikt alleen over een 24-uursweergave.

Om de tijd in te stellen, voert u de volgende handelingen uit:

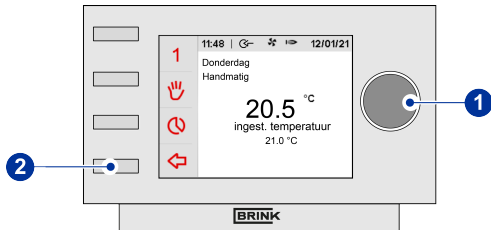

- Druk zo nodig meerdere malen op return "2" om in het hoofdscherm te komen.
- Druk op "1"; 'Hoofdmenu [Main menu]' opent.
- Selecteer 'Basisinstellingen [Basic settings]' door "1" te draaien.
- Druk op "1"; 'Basisinstellingen [Basic settings]' opent.
- Selecteer 'Klok [Clock]' door "1" te draaien.
- Druk op "1"; 'Klok [Clock]' opent.
- Wijzig de tijd door "1" te draaien.
- Druk op "1" om de tijd te bevestigen.
- Herhaal de vorige twee stappen voor zowel de minuten als de seconden.
- Druk zo nodig meerdere malen op de return "2" om in het hoofdscherm te komen.

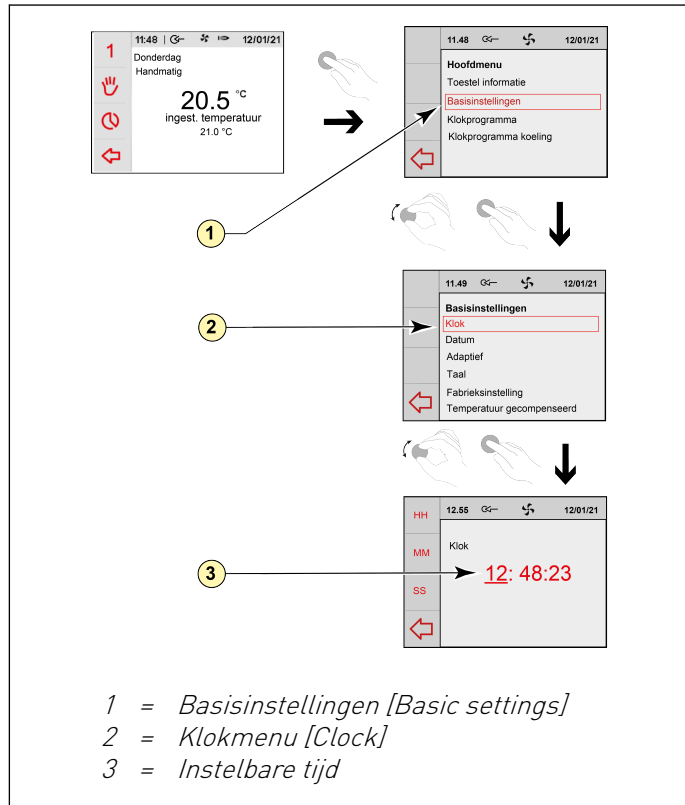

### 4.2.3 Datum instellen

U kunt de datum instellen. De datum is zichtbaar op het hoofdscherm.  
Om de datum in te stellen, voert u de volgende handelingen uit:

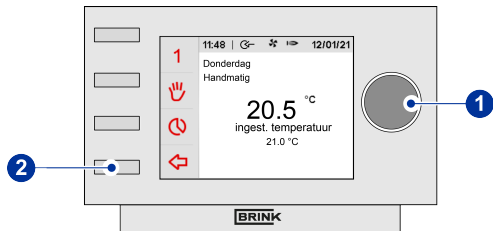

- Druk zo nodig meerdere malen op return "2" om in het hoofdscherm te komen.
- Druk op "1"; 'Hoofdmenu [Main menu]' opent.
- Selecteer 'Basisinstellingen [Basic settings]' door "1" te draaien.
- Druk op "1"; 'Basisinstellingen [Basic settings]' opent.
- Selecteer 'Datum [Date]' door "1" te draaien.
- Druk op "1" 'Datum [Date]' opent.
- Wijzig de dag door "1" te draaien.
- Herhaal de vorige twee stappen voor zowel de maanden als het jaartal.
- Druk zo nodig meerdere malen op return "2" om in het hoofdscherm te komen.

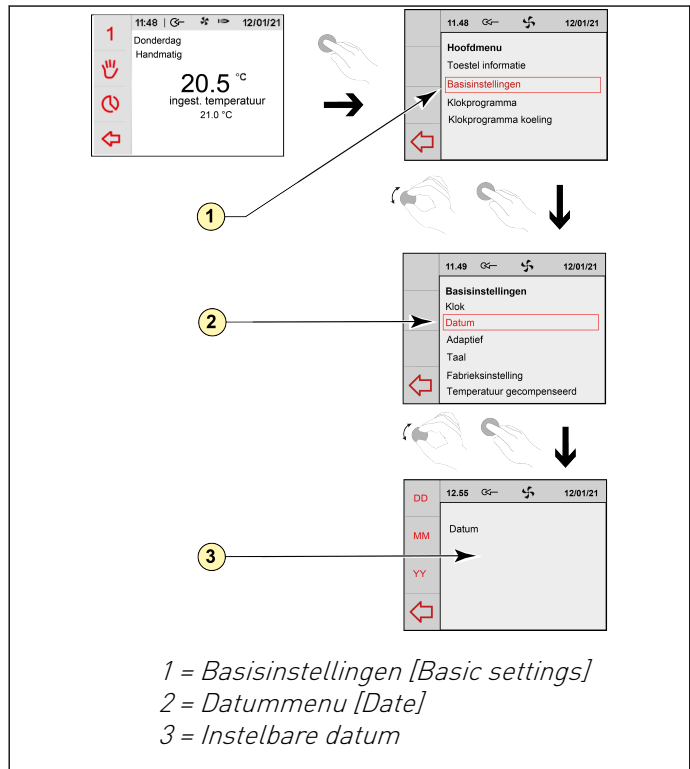

## 4.2.4 Adaptief aan/uit

De thermostaat heeft een adaptieve temperatuurregeling.

Als de adaptieve temperatuurregeling aan staat, zorgt het systeem ervoor dat de ruimtemtemperatuur de ingestelde waarde al heeft bereikt op het moment dat de betreffende periode ingaat.

U kunt de temperatuurregeling waarin de menu's worden weergegeven instellen.

Om de adaptieve temperatuurregeling in te stellen, voert u de volgende handelingen uit:

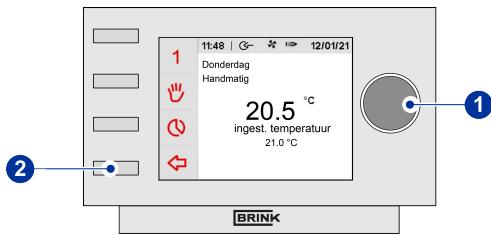

- Druk zo vaak als nodig op return "2" om in het hoofdscherm [Main screen] te komen.
- Druk op "1"; 'Hoofdmenu [Main menu]' opent.
- Selecteer 'Basisinstellingen [Basic settings]' door "1" te draaien.
- Druk op "1"; 'Basisinstellingen [Basic settings]' opent.
- Selecteer 'Adaptief [Adaptive]' door "1" te draaien.
- Druk op "1"; 'Adaptief [Adaptive]' opent.
- Selecteer de gewenste instelling door "1" te draaien.
- Druk op "1" om de geselecteerde instelling te bevestigen.
- Druk zo nodig meerdere malen op de return "2" om in het hoofdscherm te komen.

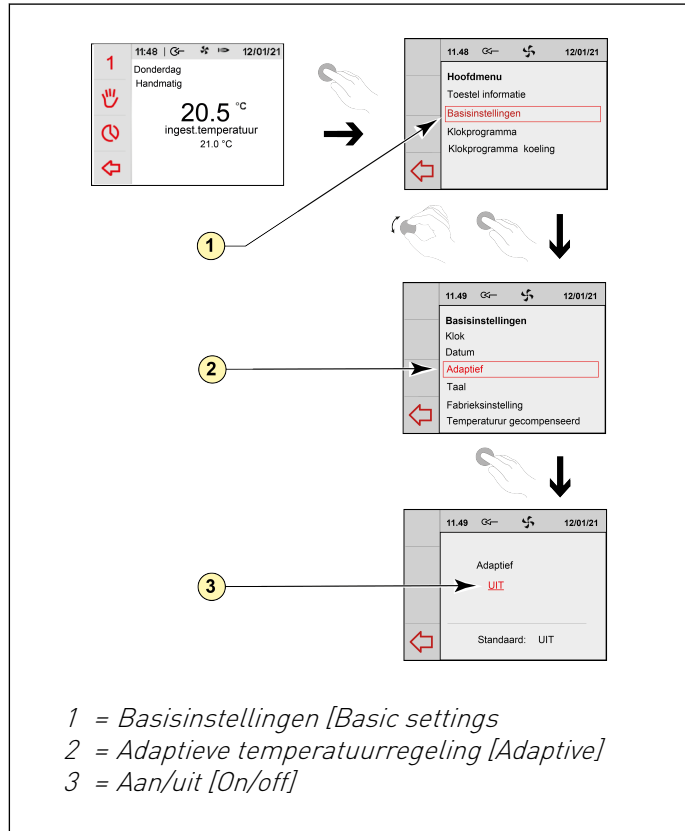



## 4.2.5 Temperatuur kalibratie

U kunt de Brink Air Control - Allure klokthermostaat kalibreren met een externe thermometer.

Let op: Een onjuiste temperatuur instelling kan goede werking van Brink Air Control - Allure klokthermostaat ongunstig beïnvloeden!

Om de temperatuur te wijzigen, voert u de volgende handelingen uit:

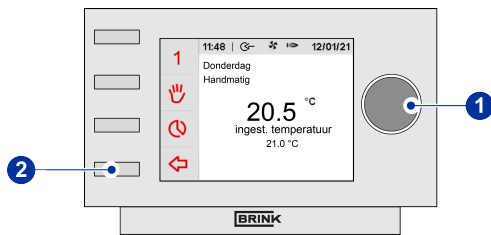

- Druk zo nodig meerdere malen op return "2" om in het hoofdscherm te komen.
- Druk op "1"; 'Hoofdmenu [Main menu]' opent.
- Selecteer 'Basisinstellingen [Basic settings]' door "1" te draaien.
- Druk op "1"; 'Basisinstellingen [Basic settings]' opent.
- Selecteer 'temperatuur gecompenseerd [temperature offset]' door "1" te draaien.
- Druk op "1"; 'temperatuur gecompenseerd [temperature offset]' opent.
- Wijzig de temperatuur door "1" te draaien.
- Druk op "1" om deze temperatuur te bevestigen.
- Druk zo nodig meerdere malen op de return "2" om in het hoofdscherm te komen.

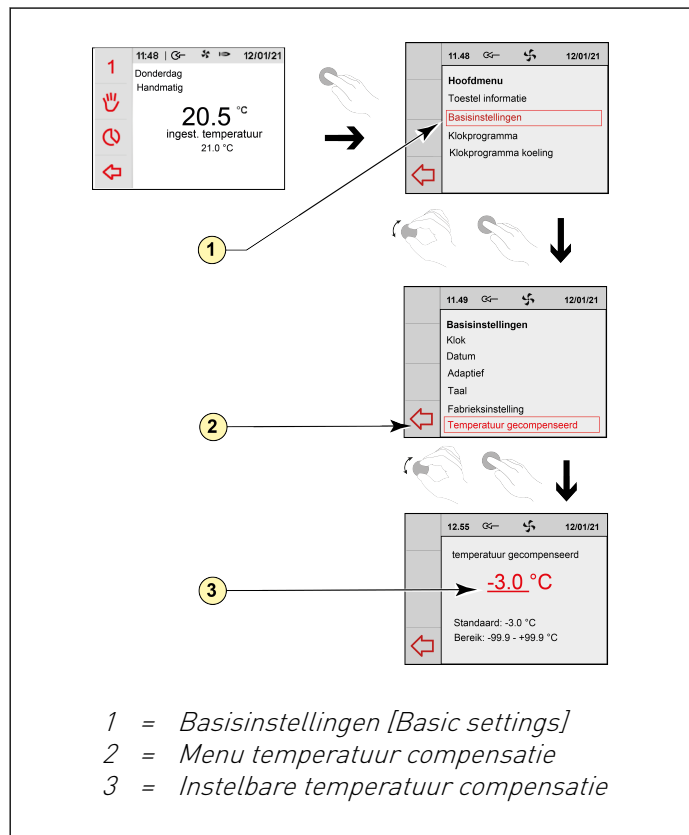

## 4.2.6 Instellingen fabrieksprogramma wijzigen

De Brink Air Control - Allure klokthermostaat heeft 6 standaard ingestelde programma's; 3 warmteprogramma's (P1, P2 en P3) en 3 koelprogramma's (P1, P2 en P3). Zie voor instellingen → [Bijlage : Standaard instellingen weekprogramma's](#) pagina 31. Om een P1-, P2- of P3-programma te wijzigen, voert u de volgende handelingen uit:

- Druk zo nodig meerdere malen op return "**2**" om in het hoofdscherm te komen.
- Druk op "**1**"; 'Hoofdmenu [Main menu]' opent.
- Selecteer 'Basisinstellingen [Basic settings]' door "**1**" te draaien.
- Druk op "**1**"; 'Basisinstellingen [Basic Settings]' opent.
- Selecteer 'Klokprogramma [Clock program]' of 'Klokprogramma koelen [Clock program cooling]' door "**1**" te draaien.
- Druk op "**1**"; het geselecteerde programma opent.
- Selecteer het programma dat u wilt wijzigen door "**1**" te draaien en erop te drukken.
- Selecteer de periode die u wilt wijzigen door "**1**" te draaien en erop te drukken.
- Selecteer "Starttijd [Start time]" en/of "Temp. selectie [Temp. selection]" afhankelijk van de instelling die u wilt wijzigen door "**1**" te draaien en erop te drukken. Druk op return "**2**" om naar het vorige scherm terug te keren, nadat u op "**1**" hebt gedrukt om de wijziging op te slaan.
- U kunt indien gewenst andere instellingen op dezelfde manier wijzigen.
- Druk zo nodig meerdere malen op return "**2**" om in het hoofdscherm te komen.

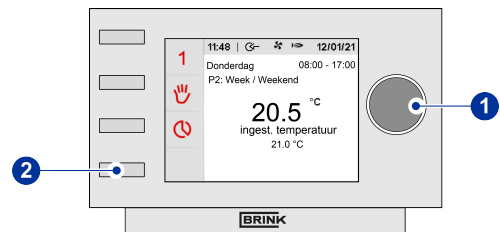

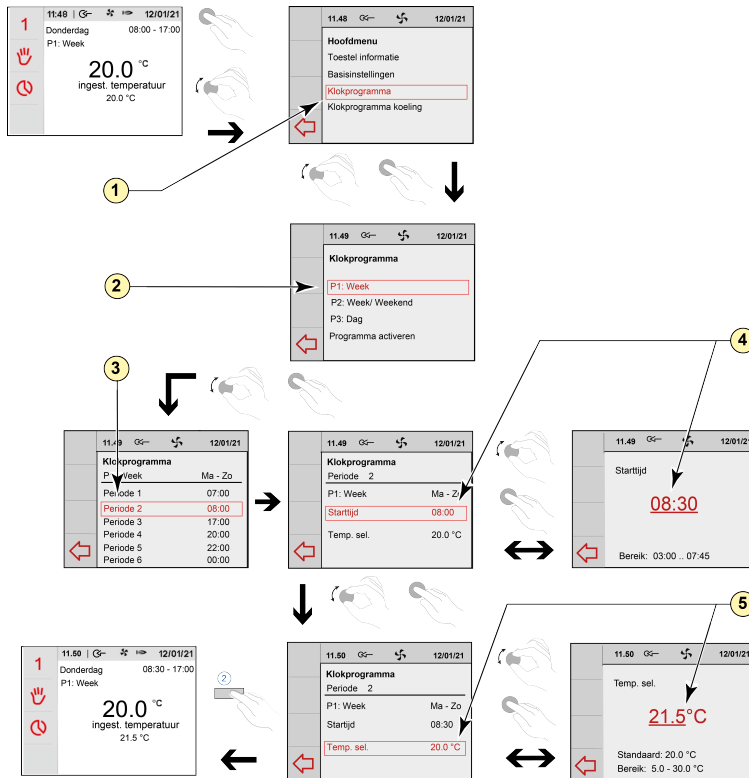

- 1 = Klokprogramma [Clock program]
- 2 = Geselecteerd programma P1
- 3 = geselecteerde periode 2
- 4 = Instelbare tijd
- 5 = Instelbare temperatuur

# 5 Beschrijving van de bediening: wijze van gebruik

Met de Brink Air Control - Allure klokthermostaat kunt u de verwarmings-/koelmodus verhogen en verlagen. Dit kunt u doen door een programma in te stellen. Indien het programma loopt, kunt u dit tijdelijk overrulen.

## 5.1 Navigeren: algemene beschrijving

### Navigeren door menu's

De Brink Air Control - Allure klokthermostaat heeft menu's waar u doorheen kunt navigeren. Om te navigeren gebruikt u de instelknop "1". U scrolt door de menu's door "1" te draaien. U kunt een geselecteerd menu-item openen door op "1" te drukken.

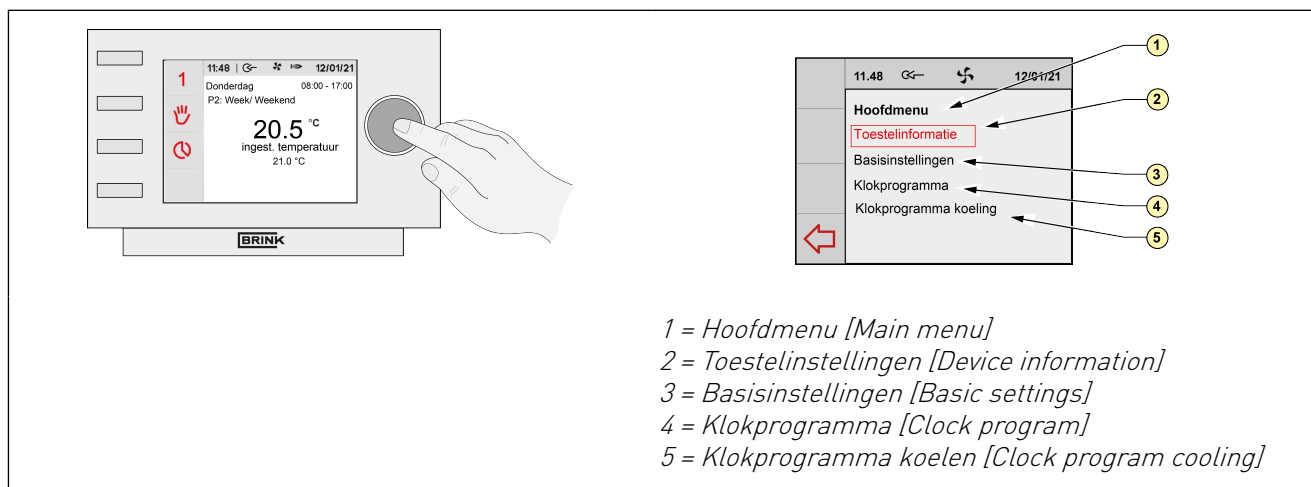
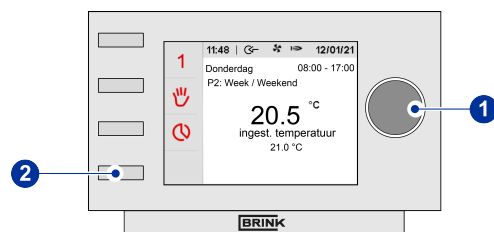

### Terugkeren naar het hoofdscherm

Het hoofdscherm is het startscherm van de Brink Air Control - Allure klokthermostaat.

U kunt altijd naar uw hoofdscherm terugkeren door een aantal keren op return "2" te drukken. Het aantal keren dat u op return moet drukken, hangt af van hoe diep u zich in het menu bevindt. U hoeft niet bang te zijn dat u te vaak op return drukt.

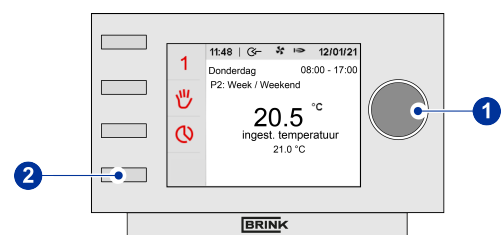

## 5.2 Weekprogramma's P1, P2 en P3

U heeft de keuze uit 3 warmteprogramma's (P1, P2 en P3) en 3 koelprogramma's (P1, P2 en P3). Met het tijdprogramma legt u vast of u de schakeltijden voor de dagblokken ma-zo, ma-vr en za-zo of voor elke dag afzonderlijk programmeert. U heeft de keuze uit de programma's P1, P2 en P3.

### Programma P1

Hiermee maakt u één dagprogramma dat geldt voor iedere dag van de week

### Programma P2

Hiermee maakt u twee dagprogramma's. Eén dagprogramma voor doordeweeks 'ma-vrij' en één dagprogramma voor het weekend 'za-zo'.

### Programma P3

Hiermee maakt u zeven dagprogramma's. Voor iedere dag van de week afzonderlijk.

### 5.2.1 Programmasoort (P1, P2 or P3) activeren

De Brink Air Control - Allure klokthermostaat heeft drie soorten weekprogramma's P1, P2 en P3 (verwarming). U kunt de wekelijkse warmteprogramma's zelf programmeren, zie voor meer informatie paragraaf → [Weekprogramma's P1, P2 en P3](#) pagina 19. Indien u één van de weekprogramma's wilt programmeren, voert u de volgende handelingen uit:

- Druk zo vaak als nodig op return "2" om in het hoofdscherm [Main screen] te komen.
- Druk op de knop voor het instellen en activeren van een klokprogramma "3"; 'Instellen en activeren klokprogramma [Setting & activating timer program]' opent.
- Selecteer 'Programma activeren [Activate program]' door "1" te draaien.
- Druk op "1"; 'Programma activeren [Activate program]' opent.,
- Selecteer 'P1, P2 of P3' door "1" te draaien.
- Druk op "1" om P1, P2 of P3 te activeren.

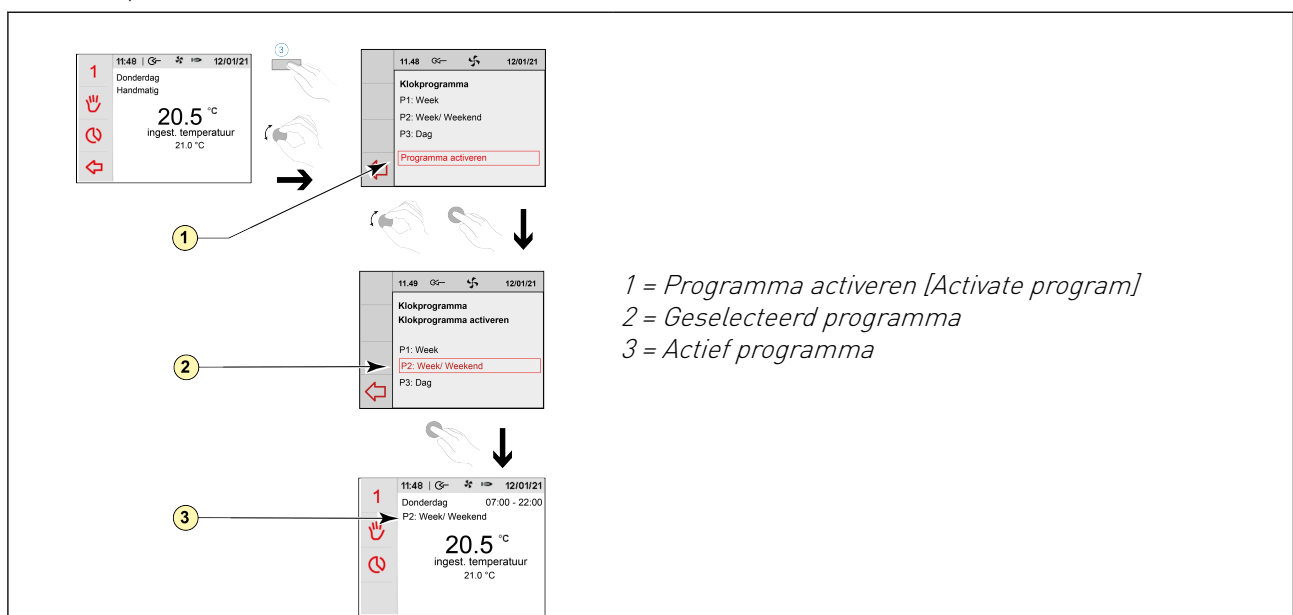
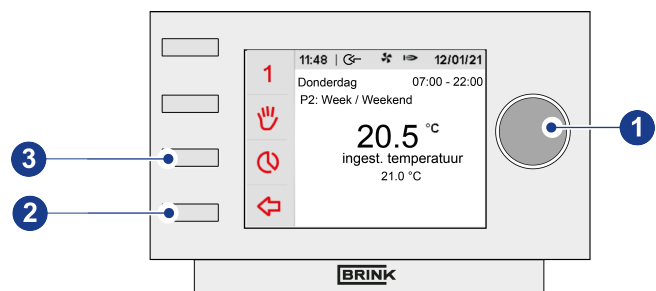

## 5.2.2 Programmasoort (P1, P2 or P3) activeren (koelen)

De Brink Air Control - Allure klokthermostaat heeft drie soorten weekprogramma's P1, P2 en P3 (koelen). U kunt de wekelijkse koelprogramma's zelf programmeren, zie voor meer informatie paragraaf → [Weekprogramma's P1, P2 en P3](#) pagina 19.

Indien u één van de weekprogramma's wilt programmeren, voert u de volgende handelingen uit:

- Druk zo vaak als nodig op return "2" om in het hoofdscherm [Main screen] te komen.
- Druk op "4" totdat het koelsymbool op het display verschijnt. De thermostaat selecteert het tijdprogramma voor koelen automatisch.
- Het tijdprogramma voor koelen wijzigen door op "3" te drukken; het klokprogramma voor koelen opent.
- Draai aan en druk op "1" om 'Programma activeren [Activate program]' te openen.
- Selecteer koelprogramma 'P1, P2 of P3' door "1" te draaien.
- Druk op "1" om koelprogramma P1, P2 of P3 te activeren.

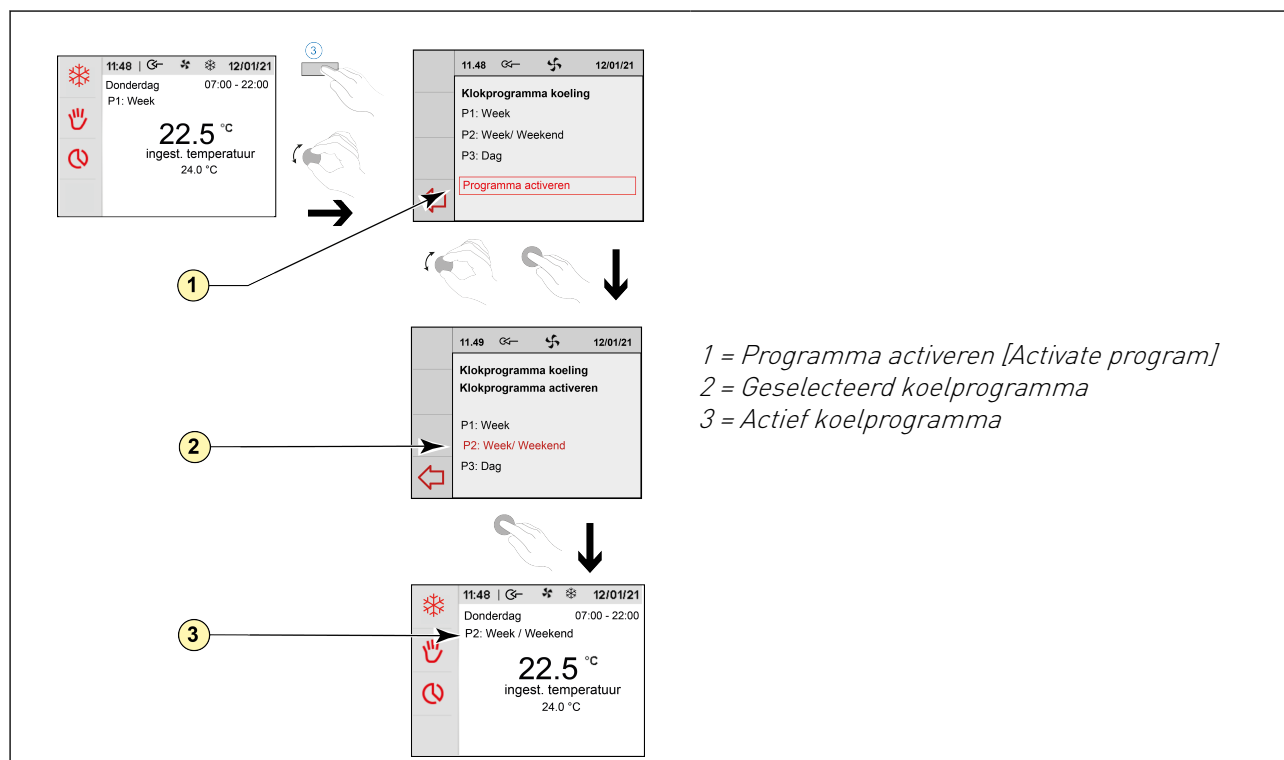
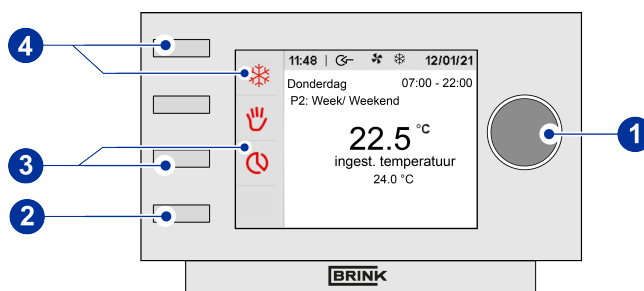

### 5.2.3 Programma tijdelijk overrulen

U kunt de temperatuur van het tijdprogramma tijdelijk overrulen. Hiervoor voert u de volgende handelingen uit:

- Druk zo vaak als nodig op return "2" om in het hoofdscherm [Main screen] te komen.
- Draai "1"; 'Tijdprogramma overslaan [Bypassing the timer programme]' opent.
- Draai "1" om de gewenste temperatuur tijdelijk in te stellen.

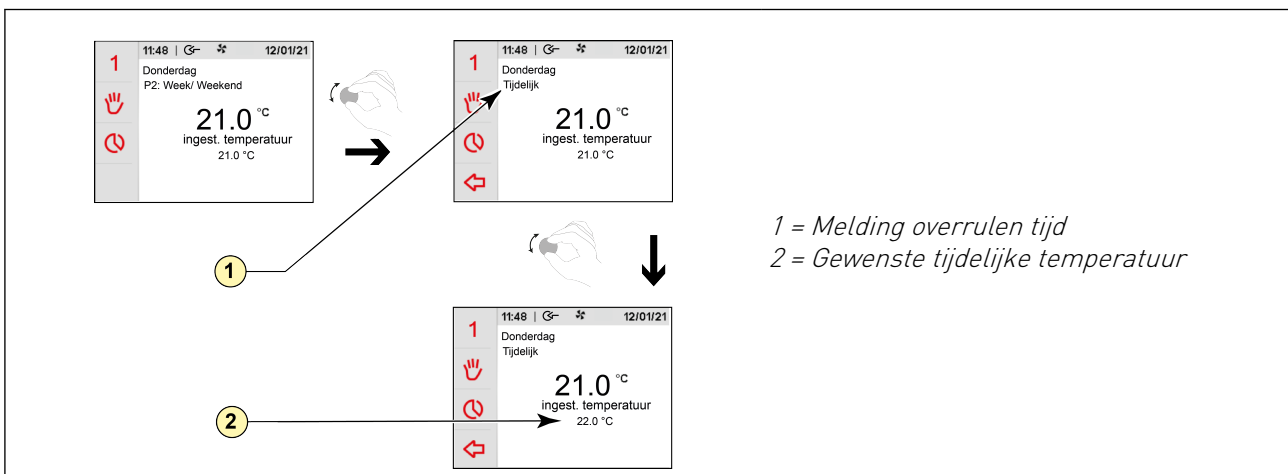
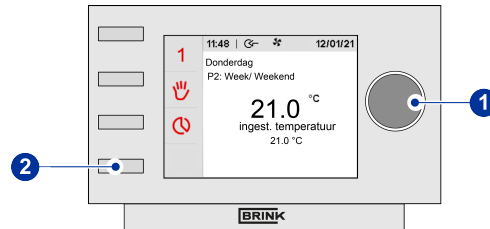

#### Let op!

Zo lang deze gewijzigde temperatuur actief is, is de tekst TIJDELIJK [TEMPORARILY] zichtbaar op het display. Deze tijdelijke temperatuurwijziging blijft actief totdat de het instelpunt van het volgende klokprogramma is bereikt.



**Opmerking:** Er moeten ten minste 2 periodes geprogrammeerd zijn, anders wordt de tijdelijke temperatuurinstelling niet geannuleerd! Periode 1 kan geen starttijd van 3:00 hebben; dit wordt door de thermostaat niet gezien als inschakelpunt.

Indien u deze tijdelijke temperatuur eerder wilt annuleren, druk dan op return "2"; hierna wordt het ingestelde klokprogramma weer actief en is de tekst TIJDELIJK [TEMPORARY] niet langer zichtbaar.

## 5.2.4 Programma voor langere tijd overrulen

Indien u een programma heeft ingesteld, dan kunt u deze handmatig overrulen, bijvoorbeeld tijdens vakanties. Om het programma te overrulen, voert u de volgende handelingen uit:

- Druk zo vaak als nodig op return "2" om in het hoofdscherm [Main screen] te komen.
- Druk op "3" en 'Handmatig [Manual]' verschijnt in het display.
- Draai "1" om de gewenste temperatuur in te stellen,
- Het programma wordt nu overruled door de handmatige stand. Druk op return "2" als u de handmatige stand ongedaan wilt maken. De return-knop "2" is pas ca. 10 seconden na laatste instelling te bedienen!

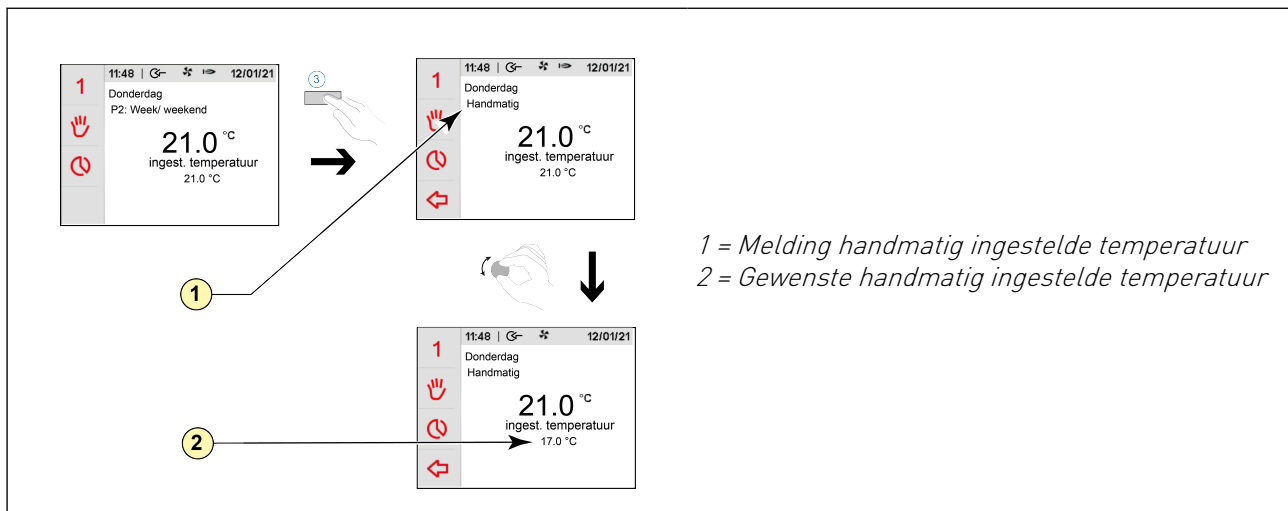
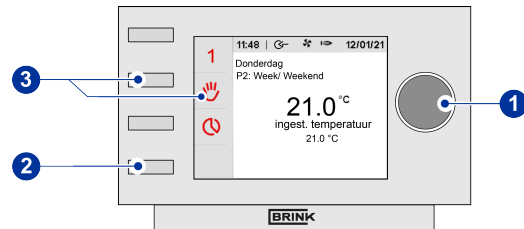



## 5.2.5 Instellingen opvragen

U kunt de instellingen van de Brink Air Control - Allure klokthermostaat opvragen:

- Druk zo vaak als nodig op return "2" om in het hoofdscherm te komen.
- Druk op "1" 'Hoofdmenu [Main menu]' opent.
- Selecteer 'Toestelinformatie [Device information]' door "1" te draaien.
- Druk op "1"; 'Toestelinformatie [Device information]' opent.
- Draai "1" om de gewenste informatie weer te geven.
- Druk op return "2" als u de informatie wilt afsluiten.

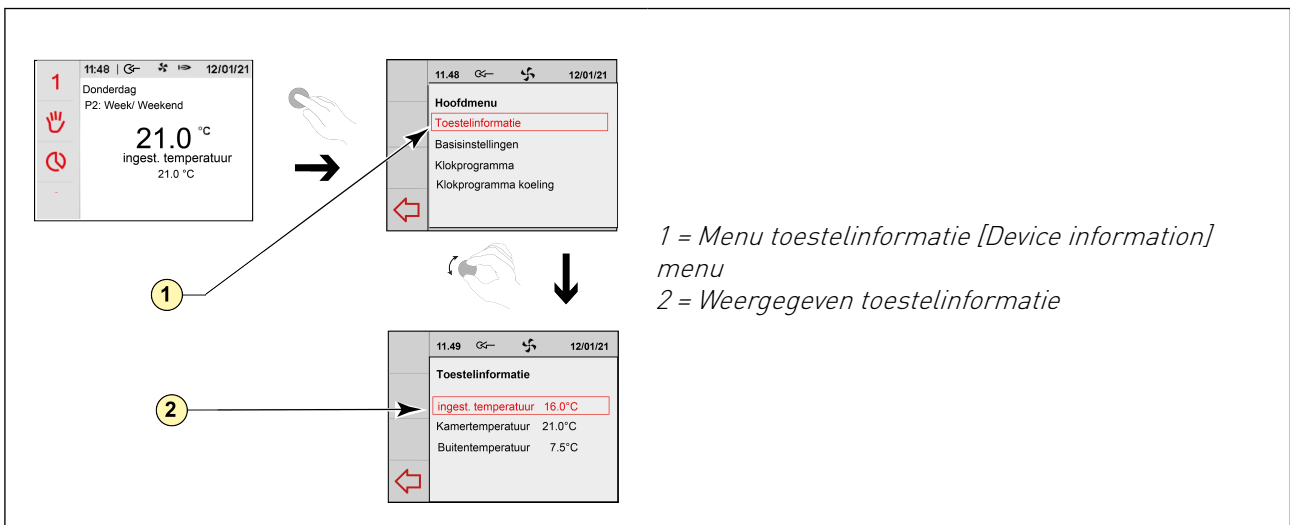
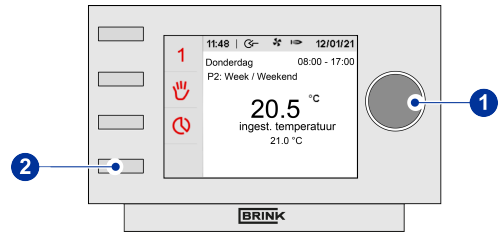

### Let op!

Via het 'menu Toestelinformatie' kunt u de instellingen bekijken, maar niet wijzigen.

## 5.2.6 Fabrieksinstellingen aangesloten toestel

Op de Brink Air Control - Allure klokthermostaat is een toestel aangesloten. Het is mogelijk om de instellingen van dit toestel terug te zetten naar de fabrieksinstellingen. Voer hiervoor de volgende handelingen uit:

- Druk zo vaak als nodig op return "2" om in het hoofdscherm [Main screen] te komen.
- Druk op "1" 'Hoofdmenu [Main menu]' opent.
- Selecteer 'Installatie-instellingen [Installation Settings]' door de instelknop "1" te draaien.
- Druk op "1"; 'Installatie-instellingen [Installation Settings]' opent.
- Selecteer 'Installateur [Installer] door "1" te draaien.
- Druk op "1"; 'Installateur [Installer]' opent.
- Selecteer 'Installatie-instellingen [Installation Settings]' door de instelknop "1" te draaien.
- Druk op "1"; 'Fabrieksinstelling [Factory Setting]' opent.
- Kies optie 'ja (yes)' door "1" te draaien.
- Druk op "1" om de terug zetten naar fabrieksinstelling te bevestigen.
- De instellingen zijn teruggezet naar fabrieksinstellingen. Door fabrieksinstelling te selecteren, worden alle instellingen teruggezet naar de fabrieksinstelling. Ook worden dan alle storingsmeldingen gewist.

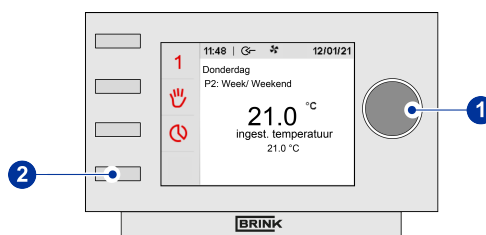

# 6 Onderhoud

## 6.1 Algemeen onderhoud



### Voorzichtig!

Reinig de Brink Air Control - Allure klokthermostaat met een zachte doek.

Reinig de Brink Air Control - Allure klokthermostaat nooit met water en/of schoonmaakmiddel.

## 6.2 Filter reinigen of vervangen

### 6.2.1 Filtermelding

Wanneer de tekst 'FILTER' op het display van de Brink Air Control - Allure klokthermostaat verschijnt, dienen de filters in het toestel dat is aangesloten op de Brink Air Control - Allure klokthermostaat gereinigd of vervangen te worden.

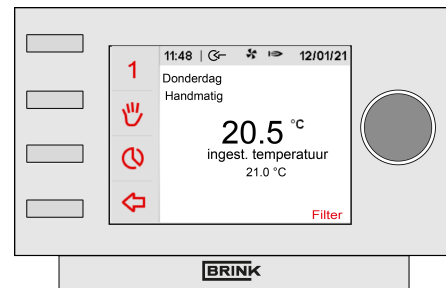

### 6.2.2 Filters uitnemen, reinigen of vervangen

Raadpleeg voor het uitnemen van de filters de handleiding van het aan de Brink Air Control - Allure klokthermostaat aangesloten toestel.

## 6.2.3 Filtermelding resetten

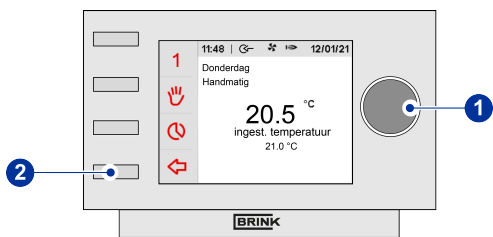

- Wanneer u het filter (of de filters) heeft gereinigd of vervangen, kunt u de filtermelding resetten. Houd hiervoor minimaal vijf seconden "1" ingedrukt.
- Druk op return "2" om in het hoofdscherm te komen.
- De tekst 'Filter' op het display van de Brink Air Control - Allure klokthermostaat verdwijnt.

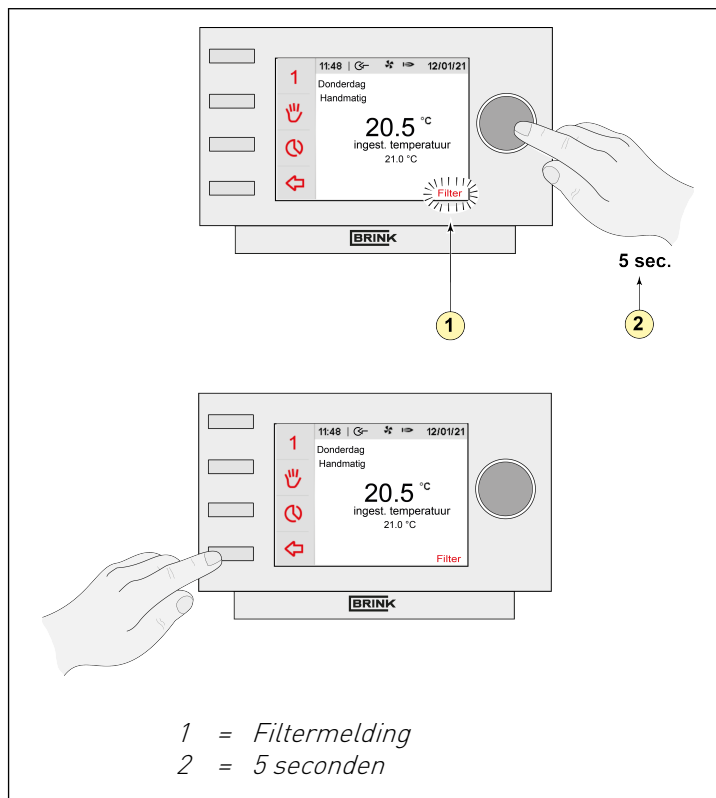

# 7 Demontage



## **Waarschuwing!**

Het is niet toegestaan om zelf de Brink Air Control - Allure klokthermostaat of onderdelen van de Brink Air Control - Allure klokthermostaat te demonteren. Dit mag alleen gedaan worden door een door Brink Climate Systems B.V. erkende onderhoudsmonteur.

# 8 Reparatie



## **Waarschuwing!**

Het is niet toegestaan om zelf de Brink Air Control - Allure klokthermostaat of onderdelen van de Brink Air Control - Allure klokthermostaat open te maken of te repareren. Dit mag alleen gedaan worden door een door Brink Climate Systems B.V. erkende onderhoudsmonteur.

# 9 Milieu

## Let op!

De Brink Air Control - Allure klokthermostaat mag niet worden verwijderd als ongesorteerd huishoudelijk afval, maar moet gescheiden worden ingezameld.



## Let op!

Informeer binnen uw regio naar de mogelijkheden om de Brink Air Control - Allure klokthermostaat in te leveren bij beëindiging van het gebruik. Gooi elektrische apparaten en onderdelen niet weg, maar bekijk of (onderdelen van) de Brink Air Control - Allure klokthermostaat ingeleverd, gerecycled of hergebruikt kunnen worden.

## RoHS-naleving

Dit product voldoet aan richtlijn 2011/65/EU van het Europese Parlement en de Raad van 27 januari 2011 aangaande de beperking van het gebruik van bepaalde milieugevaarlijke stoffen in elektronische apparatuur (RoHS) en de aanpassingen van die richtlijn.

## WEEE-kennisgeving

De WEEE-richtlijn (Waste Electrical and Electronic Equipment), die als Europese wet van kracht werd op 13 februari 2003, heeft geresulteerd in een belangrijke verandering in de behandeling van elektrische apparatuur aan het einde van hun gebruikscyclus. Het doel van deze richtlijn is ten eerste het voorkomen van elektrische apparatuur in het afval en bovendien het bevorderen van hergebruik, recycling en andere vormen van herstel van dergelijk afval teneinde de hoeveelheid afval te beperken.

Het WEEE-logo op een product of op de verpakking geeft aan dat dit product niet samen met het huishoudelijk afval mag worden afgevoerd of weggegooid. U dient al uw oude elektronische of elektrische apparatuur af te voeren via speciale verzamelpunten van dergelijk gevaarlijk afval. Afzonderlijke inzameling en correcte behandeling van oude elektronische en elektrische apparatuur helpt ons natuurlijke bronnen in stand te houden. Bovendien waarborgt de correcte recycling de veiligheid en gezondheid van de mens en zijn omgeving. Voor meer informatie over het verwerken van elektronische en elektrische apparaten, hergebruik en verzamelpunten, neemt u contact op met uw gemeente, uw plaatselijk milieubedrijf, de leverancier bij wie u het apparaat heeft gekocht of de fabrikant van het apparaat.



WEEE logo

## Inleveren en recycling

Informeer binnen uw regio naar de mogelijkheden om de Brink Air Control - Allure klokthermostaat in te leveren bij beëindiging van het gebruik. Gooi elektrische apparaten en onderdelen niet weg, maar bekijk of (onderdelen van) de Brink Air Control - Allure klokthermostaat ingeleverd, gerecycled of hergebruikt kunnen worden.

# 10 Probleemoplossing en garantie

## 10.1 Probleemoplossing

Zie de installatievoorschriften van het aan de Brink Air Control - Allure klokthermostaat aangesloten toestel voor een probleemoplossing voor het op de Brink Air Control - Allure klokthermostaat aangegeven foutmelding.

## 10.2 Garantie

De Brink Air Control - Allure klokthermostaat is door Brink Climate Systems B.V. met zorg vervaardigd en volgens hoge kwaliteitsnormen. Het functioneren van de Brink Air Control - Allure klokthermostaat is gegarandeerd voor een periode van twee jaar vanaf het moment van levering. Deze garantie wordt verleend conform de Algemene Voorwaarden van Brink Climate Systems B.V. U kunt deze vinden op [www.brinkclimatesystems.nl](http://www.brinkclimatesystems.nl).

Wilt u aanspraak doen op garantie?

Dan moet u dat schriftelijk kenbaar maken via:

Brink Climate Systems B.V.

Postbus 11

NL-7950 AA, Staphorst, Nederland

In geval van onjuist of onoordeelkundig gebruik van de Brink Air Control - Allure klokthermostaat en het niet opvolgen van de gebruiksaanwijzingen in deze gebruikershandleiding, vervalt uw recht op garantie.

### **Waarschuwing!**



Het is niet toegestaan wijzigingen in de hardware of software van de Brink Air Control - Allure klokthermostaat aan te brengen. Dit kan effect hebben op het goed functioneren van de Brink Air Control - Allure klokthermostaat en in dat geval vervallen alle garanties.

Het is niet toegestaan om zelf de Brink Air Control - Allure klokthermostaat of onderdelen van de Brink Air Control - Allure klokthermostaat open te maken of te repareren. In dat geval vervallen garanties.



# 11 Bijlage : Standaard instellingen weekprogramma's

## 11.1 Standaard programma P1

*Week (maandag tot en met zondag)*

Periode	Starttijd	Ingestelde temperatuur
1	07:00	20,0°C
2	08:00	16,0°C
3	17:00	20,0°C
4	20:00	21,0°C
5	22:00	16,0°C
6	00:00	16,0°C

## 11.2 Standaard programma P2

*Week (maandag tot en met vrijdag)*

Periode	Starttijd	Ingestelde temperatuur
1	07:00	20,0°C
2	08:00	16,0°C
3	17:00	20,0°C
4	20:00	21,0°C
5	22:00	16,0°C
6	00:00	16,0°C

*Weekend (zaterdag en zondag)*

Periode	Starttijd	Ingestelde temperatuur
1	08:00	20,0°C
2	17:00	21,0°C
3	23:00	16,0°C
4	00:00	16,0°C
5	--:--	--,°C
6	--:--	°C

## 11.3 Standaard programma P3

*maandag - vrijdag*

Periode	Starttijd	Ingestelde temperatuur
1	07:00	20,0°C
2	08:00	16,0°C
3	17:00	20,0°C
4	20:00	21,0°C
5	22:00	16,0°C
6	00:00	16,0°C

*zaterdag en zondag*

Periode	Starttijd	Ingestelde temperatuur
1	08:00	20,0°C
2	17:00	21,0°C
3	23:00	16,0°C
4	00:00	16,0°C
5	--:--	--.°C
6	--:--	--.°C

## 11.4 Standaard koelprogramma P1

*Week (maandag tot en met zondag)*

Periode	Starttijd	Ingestelde temperatuur
1	07:00	24,0°C
2	22:00	28,0°C
3	--:--	--.°C
4	--:--	--.°C
5	--:--	--.°C
6	--:--	--.°C

## 11.5 Standaard koelprogramma P2

*Week (maandag tot en met vrijdag)*

Periode	Starttijd	Ingestelde temperatuur
1	07:00	24.0C
2	22:00	28,0°C
3	--:--	--.°C
4	--:--	--.°C
5	--:--	--.°C
6	--:--	--.°C

*Weekend (zaterdag en zondag)*

Periode	Starttijd	Ingestelde temperatuur
1	08:00	24,0°C
2	23:00	28,0°C
3	--:--	--.°C
4	--:--	--.°C
5	--:--	--.°C
6	--:--	--.°C

## 11.6 Standaard koelprogramma P3

*maandag - vrijdag*

Periode	Starttijd	Ingestelde temperatuur
1	07:00	24,0°C
2	22:00	28,0°C
3	--:--	--.°C
4	--:--	--.°C
5	--:--	--.°C
6	--:--	--.°C

*zaterdag en zondag*

Periode	Starttijd	Ingestelde temperatuur
1	08:00	24,0°C
2	23:00	28,0°C
3	--:--	--.°C
4	--:--	--.°C
5	--:--	--.°C
6	--:--	--.°C





*Air for life*